

2019
With KOVEA



1982년 설립된 코베아는
37년간 가스연소기를 비롯하여
다양한 캠핑·등산용품을 개발, 생산해온 전문회사입니다.

국내 시장에 첫 야외용 가스버너를 시작으로
텐트, 코펠, 클라이밍 기어 등
다양한 아웃도어 상품들을 제조, 유통, 판매하면서
각종 특허 및 해외 인증을 획득하고
독보적인 전문성과 기술력을 바탕으로
대한민국의 캠핑레저 문화를 선도하고 있습니다.

코베아는
고객 만족을 넘어 고객 감동을 선사하기 위해
세계적인 종합 캠핑 레저기업이 되도록 노력하겠습니다.



당신으로부터 봄

아무 말 없이 어느 새
곁에 와 있는 봄 바람처럼

이런저런 핑계들로 오랜 시간
떨어져 있다 마주한 우리들
밖은 이미 새로운 기운들로 가득하니
어디 갈까? 고민은 접어두고
일단 그냥 소풍 가자

봄이라고 봄!





다시 오지않을 이 봄에 아로새겨질
향기 가득한 우리의 추억



낮شم이 가득한 여름

매일 눈이 떠지는 공간과
매일 마주하는 얼굴들이
버겁게 느껴지기 시작했다면
산이든 백사장이든 그 어디서든
낮شم으로 배곡히 하루를 채워야 할 때

떠나자, 여름 안으로





호기심마저 더위에 지칠 무렵
익숙한 이들과 낯선 추억을.



숨 고를 가을

오만함은 멀리 던져 버리고
순수함을 다시 세울 시간

무언가를 만들 때도
무언가를 비울 때도
단련된 고독이라면 편할거야
내면의 소리에 집중하고
흐트러졌던 자세를 다시
곧추세울 계절





A scenic autumn landscape featuring a river in the foreground, several tents pitched on a grassy bank, and a background of mountains covered in vibrant, colorful foliage. The scene is captured in a soft, natural light, suggesting a peaceful outdoor setting.

자연이 빚어낸 가을의 모습에
내 마음을 빼앗기고 말았네

뜨겁게 겨울

세상의 모든 이들에게
크리스마스는 특별한 날이지만
우리의 크리스마스는
더 특별해야 하니까

새하얀 세상 속으로
손을 잡고 들어가봅시다.

작은 모닥불 피워놓고
우리의 이야기로 고요한 밤을 수놓아 봅시다.





세상의 모든 크리스마스보다
더 특별한 크리스마스를 만나러





CONTENTS

034	New Products 2019 _ 2019 신제품
082	Tent / Tarp _ 텐트 / 타프
140	Gas Stove _ 가스 스토브
148	Gas Lantern _ 가스 랜턴
150	Gas Torch _ 가스 토치
152	Gas Heater _ 가스 히터
154	Table / Chair _ 테이블 / 체어
178	Mat / Sleeping Bag _ 매트 / 침낭
188	Barbecue Grill / Cookware _ 바비큐 / 코펠
196	Kitchen Accessory _ 주방 액세서리
204	Camping Accessory _ 캠핑 액세서리
212	Mountain Accessory _ 마운틴 액세서리
218	Trekking Pole _ 트레킹 폴
222	Lantern _ 랜턴
228	Evercamp _ 에버캠프
230	Verne _ 베른
234	Kovea Camping Festival _ 코카프 캠핑 페스티벌
238	Store Info _ 코베아 매장

활용도에 맞는 캠핑

패밀리 Family

미니멀 Minimal

텐트
Tent



이스턴 III
모델명 : KECV9TO - 04
판매가 : 1,590,000원



고스트
모델명 : KECW9TO - 03
판매가 : 950,000원



스페이스 돔 III
모델명 : KECW9TD - 03
판매가 : 238,000원



이지 돔
모델명 : KECW9TD - 01
판매가 : 259,000원



문리버 III
모델명 : KECT9TO - 02
판매가 : 780,000원



와이드 돔
모델명 : KECW9TO-01
판매가 : 349,000원



몬타나
모델명 : KECW9TL - 05
판매가 : 189,000원



X 코어
모델명 : KECW9TL - 03
판매가 : 259,000원



네스트
모델명 : KECV9TO - 08
판매가 : 560,000원



트윈 돔
모델명 : KECW9TO - 02
판매가 : 419,000원



Y 코어
모델명 : KECW9TL - 02
판매가 : 219,000원



라바
모델명 : KECW9TL - 04
판매가 : 279,000원

테이블
Table



AL 슬림 3폴딩 BBQ 테이블 II
모델명 : KECV9FA - 06
판매가 : 156,000원



와이드 롤 테이블 - L
모델명 : KECV9FA - 08
판매가 : 158,000원



AL 시스템 테이블 - B
모델명 : KECV9FA - 02
판매가 : 57,000원



AL 미니 테이블 III
모델명 : KECV9FA - 03
판매가 : 37,000원



2웨이 키친 테이블 II - L
모델명 : KECV9FA - 11
판매가 : 184,000원



AL 밤부 원 액션 테이블 - L
모델명 : KECV9FB - 03(KS8FN1019)
판매가 : 159,000원



라이트 테이블 - M
모델명 : KECV9FF - 02
판매가 : 79,000원



트래킹 패드
모델명 : KECV9FA - 01
판매가 : 38,000원

체어
Chair



필드 릴렉시 블랙 체어
모델명 : KECV9CA - 06(KR8CH0201)
판매가 : 156,000원



필드 릴렉시 롱 체어 II
모델명 : KECV9CA - 01
판매가 : 79,000원

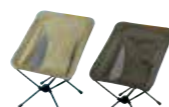

비비드 체어 II
모델명 : KECV9CA - 05
판매가 : 80,000원



릴렉스 암 체어
모델명 : KECV9CS - 03
판매가 : 38,000원



폴딩 벤치 체어 II
모델명 : KECV9CA - 11
판매가 : 69,000원



릴렉스 코지 체어 - L
모델명 : KECV9CA - 03
판매가 : 65,000원



미니 스윙 체어
모델명 : KECV9CA - 05
판매가 : 42,000원



그라운드 체어 II
모델명 : KECV9CF - 01
판매가 : 20,000원



이스턴
책임감이 강하고
포용력이 좋은 이스턴이에요.



에버캠프
온화한 성격의
포동포동 에버캠프예요.



퀸텀
똑똑하고 영리한
관리부의 심장 퀸텀이에요.



아웃백
익살스럽고 알찜지만
싫지 않은 아웃백이에요.



네스트
까칠한 성격이지만
알고보면 따뜻한 네스트예요.



투어링
순수한 마음을 가졌지만
사고만 치고 다니는 투어링이에요.



코튼 하우스
부드러운 성격의 소유자
보송보송 코튼하우스예요.



오토하우스
불의를 보면 못참아요!
불같은 성격의 오토하우스예요.



브이원
성능이 무시무시한
능력자 브이원이에요.



캠프원
용감하고 강직한
캠프원이에요.



알마
천방지축 천하무적
귀여운 막내 알마예요.



미니
해성처럼 등장한 루키!
멋쟁이 미니예요.



기가센
겨울에는 인기만점!
기가센이에요.



시스템 테이블
합체까지 할 정도로 단합력이
좋은 시스템 테이블이에요.



알래스카 플러스
보기만해도 따뜻한 알플체들이예요.





New Products

1년 365일 언제나 캠핑이 가능한 자연 환경을 가진 대한민국,
코베아는 사람과 자연을 연결하는 가교가 되기 위해 끊임 없는 노력과 함께 성장해왔습니다.
2019년에도 언제 어디서나 자연과 어울릴 수 있도록 실용적인 기능, 독창적인 색상, 최상의 소재에 중점을 두어 다양한 신제품들을 준비했습니다.
올해도 코베아와 함께 가족, 연인, 친구들과 우리나라의 아름다운 자연을 만끽하시길 바랍니다.

WE ALL LOVE BASEBALL

KBO
X
KOVEA



대한민국 프로야구 팬들을 위한 "KBO 피크닉 패키지"를 새롭게 출시 하였습니다.
KBO 각 구단의 로고와 유니폼을 모티브로 디자인한 그늘막텐트, 쿨러백, 매트 제품들은
야구팬 여러분의 피크닉에 즐거움을 더해줄 것 입니다.
코베아의 "KBO 피크닉 패키지" 와 함께 2019 프로야구를 더욱 재미있게 즐기시길 바랍니다.



※ 스폰서 문제로 제외되는 팀들이 있음을 알려드립니다.
※ 상기 이미지는 이미지컷입니다. 실제 제품과 다를 수 있습니다.

BASEBALL SHADE 베이스볼 쉐이드

- 규격: 본체 - 210x210x145cm(설치 시) / 매트 - 210x145cm(설치 시)
- 중량: 3.8kg • 수용인원: 4인용
- 재질: 본체 - 폴리에스테르(68D 폴리 타프타, PU, W/R, UVP)
바닥 - 폴리에틸렌
폴 - 메인 폴: 파이버글라스 8.5φ
- 구성: 본체, 메인 폴 x 2EA, 스틸 백 x 6EA, 수납케이스

₩ 89,900



SK
KECW9TS - 08

LG
KECW9TS - 09

KIA
KECW9TS - 10



SAMSUNG
KECW9TS - 11

HANWHA
KECW9TS - 12

KIWOOM
KECW9TS - 13

NC
KECW9TS - 14

BASEBALL AIRLOCK COOLER 20L 베이스볼 에어락 쿨러 20L

- 규격: 30x24x30cm • 중량: 700g • 용량: 20L
- 재질: 겉감 - 폴리에스테르(600D 폴리 옥스포드) / 안감 - PVC / 충전재 - PE 폼

₩ 25,000



SK
KECW9DU - 03

LG
KECW9DU - 02

KIA
KECW9DU - 04

SAMSUNG
KECW9DU - 05

HANWHA
KECW9DU - 06

KIWOOM
KECW9DU - 07

NC
KECW9DU - 08

BASEBALL PICNIC MAT 베이스볼 피크닉 매트

- 모델명: KECW9WG - 01
- 규격: 145x200cm(설치 시) / ø13x41cm(수납 시)
- 중량: 900g
- 재질: 상단 - 폴리에스테르(트윅) / 하단 - PEVA SHEET

₩ 35,000



GREAT PAVILION II 그레이트 파빌리온 II

여유로운 공간활용이 가능한 대형 TP텐트

업라이트 폴을 이용한 전실 공간 구성, 전면 메쉬패널 활용으로 여름철에도 사용할 수 있으며 환경에 따라 다양한 설치가 가능한 TP 텐트입니다. 6인 이상이 활용 가능한 탈부착형 이너텐트 등 뛰어난 공간 확장성과 견고함을 함께 갖춘 텐트입니다.



▲ ALL FLY UP

▲ ALL FLY DOWN

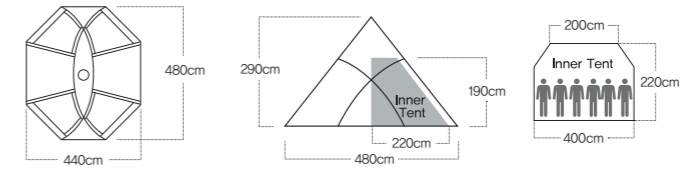

- 모델명 : KECW9TP - 02
- 규격 : 본체 - 480x440x290cm(설치 시) / 이너텐트 - 400(200)x220x190cm(설치 시) / 그라운드시트 - 460x420cm
- 중량 : 21kg (±0.5)
- 수용인원 : 6인용
- 재질 : 본체 - 폴리에스테르(150D 폴리 옥스포드, 내수압 3000mm, 테프론 코팅, PU, W/P, W/R, UVP)
이너텐트 - 폴리에스테르(68D 폴리 타프타, PU, W/P, W/R)
바닥 - 폴리에스테르(150D 폴리 옥스포드, 내수압 1500mm, PU, W/P, W/R)
그라운드시트 - 폴리에스테르(150D 폴리 옥스포드, 내수압 1200mm, PU, W/P, W/R)
- 폴 - 메인 폴 : 알루미늄 30ø / 서브 폴 : 알루미늄 16ø / 업라이트 폴 : 알루미늄 16ø
- 구성 : 본체, 이너텐트, 그라운드시트, 메인 폴 x 1EA, 서브 폴 x 2EA, 업라이트 폴 x 2EA, 스틸 백 x 19EA, 스트링 x 9EA, 수납케이스, 폴수선키트

₩ 1,050,000



활용도가 높고 넓은 실내공간 | 폴 메쉬창 적용으로 스크린 텐트로 활용 가능 | 상단 환기구 조절 장치 | 환기구 메쉬망 적용 | 넓고 편안한 공간의 이너텐트 | 편리한 양방향 개폐식 이너텐트 | 사용이 편리한 출입구 지퍼 손잡이 | 소화기 수납주머니

GHOST 고스트

유럽스타일의 터널형 텐트

설치가 간편한 대형 터널형 텐트입니다.
나일론 립스탑 원단으로 내구성이 뛰어나며 심플한 디자인으로 오토캠핑의 다양한 스타일에 모두 어울리는 프리미엄 텐트입니다.



▲ ALL FLY UP

▲ ALL FLY DOWN

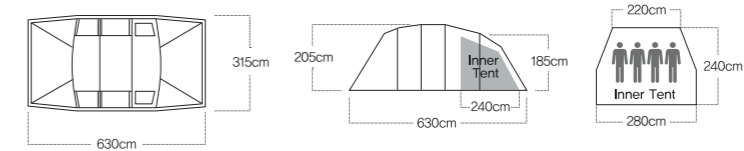

- 모델명 : KECW9TO - 03
- 규격 : 본체 - 630×315×205cm(설치 시) / 이너텐트 - 280(220)×240×185cm(설치 시) / 그라운드시트 - 280(215)×235cm
- 중량 : 15kg (±0.5)
- 수용인원 : 4인용
- 재질 : 본체 - 나일론 (40D 나일론 립스탑, 내수압 2000mm, PU, W/P, W/R, 실리콘 코팅)
이너텐트 - 폴리에스테르 (68D 폴리 타프타, PU, W/P, W/R)
바닥 - 폴리에스테르 (150D 폴리 옥스포드, 내수압 2000mm, PU, W/P, W/R)
그라운드시트 - 폴리에스테르 (150D 폴리 옥스포드, 내수압 2000mm, PU, W/P, W/R)
폴 - 메인 폴 : 듀랄루민 13φ / 업라이트 폴 : 알루미늄 16φ
- 구성 : 본체, 이너텐트, 그라운드시트, 중앙 폴 x 2EA, 전후면 폴 x 2EA, 업라이트 폴 x 2EA, 스틸 백 x 24EA, 스트링 x 14EA, 수납케이스

₩ 950,000



활용도가 높고 넓은 실내공간 개방감이 탁월한 측면 메쉬창 넓고 편안한 공간의 이너텐트 편리한 양방향 개폐식 이너텐트

넒직한 이너텐트 수납주머니 편리한 내부 개폐식 메쉬창 이동이 편리한 양방향 4면 출입구 개방감이 뛰어난 측면 업라이트 시스템



TWIN DOME 트윈 돔

안정감이 우수한 실속형 거실형 텐트

설치가 쉽고 편리한 합리적 가격의 거실형 텐트입니다.
 개방감이 좋은 측면창과 상부 벤틸레이션으로 사용성이 우수하며 전실 부분에 적용된 경량 알루미늄 폴로 안정성을 더해줍니다.



▲ ALL FLY UP



▲ ALL FLY DOWN

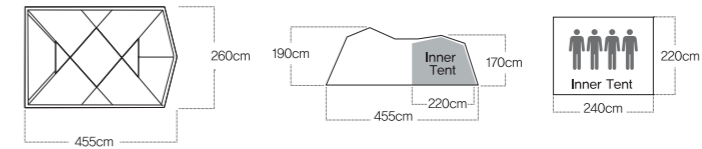

국제 통용
 난연 기준

- 모델명 : KECW9TO - 02
- 규격 : 본체 - 455x260x190cm (설치 시) / 이너텐트 - 240x220x170cm (설치 시) / 그라운드시트 - 230x210cm
- 중량 : 13kg (±0.5)
- 수용인원 : 4인용
- 재질 : 본체 - 폴리에스테르(68D 폴리 타프타, 내수압 2000mm, PU, W/P, W/R)
 이너텐트 - 폴리에스테르(68D 폴리 타프타, PU, W/R)
 바닥 - 폴리에스테르(150D 폴리 옥스포드, 내수압 2000mm, PU, W/P, W/R)
 그라운드시트 - 폴리에틸렌
 폴 - 메인 폴 : 파이버글라스 11ø / 전면 폴 : 알루미늄 13ø / 업라이트 폴 : 스틸 16ø
- 구성 : 본체, 이너텐트, 그라운드시트, 메인 폴 x 2EA, 전면 폴 x 2EA, 업라이트 폴 x 2EA, 스틸 백 x 21EA, 스트링 x 6EA, 수납케이스

₩ 419,000



활용도가 높고 넓은 실내공간



개방감이 뛰어난 측면 메쉬창



넓고 편리한 공간의 이너텐트



수납공간 활용도가 높은 후면 출입구



공기 순환용 상단 벤틸레이션

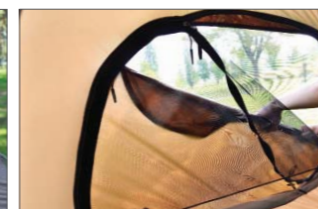

편리한 내부 개폐식 메쉬창



소화기 수납주머니



전기 코드용 지퍼 적용

WIDE DOME 와이드 돔

사용이 편리한 실속형 거실형 텐트

이너텐트에 플라이를 씌우는 형태의 거실형 텐트입니다. 설치가 쉽고 간편하며 측면 윈도우 및 상부 벤틸레이션 적용으로 개방감과 실용성이 좋은 실속형 텐트입니다.



▲ ALL FLY UP

▲ ALL FLY DOWN



국재 통용
난연 기준

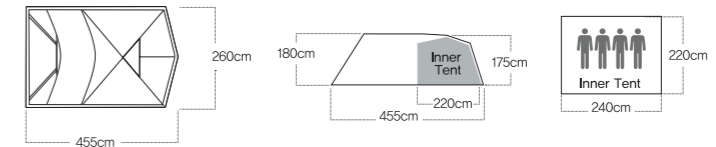

- 모델명 : KECW9TO-01
- 규격 : 본체 - 455×260×180cm (설치 시) / 이너텐트 - 240×220×175cm (설치 시) / 그라운드시트 - 230×210cm
- 중량 : 12kg (±0.5)
- 수용인원 : 4인용
- 재질 : 본체 - 폴리에스테르(68D 폴리 타프타, 내수입 2000mm, PU, W/P, W/R)
이너텐트 - 폴리에스테르(68D 폴리 타프타, PU, W/R)
바닥 - 폴리에스테르(150D 폴리 옥스포드, 내수입 2000mm, PU, W/P, W/R)
그라운드시트 - 폴리에틸렌
- 폴 - 메인 폴 : 파이버글라스 11φ / 전면 폴 : 파이버글라스 11φ / 업라이트 폴 : 스틸 16φ
- 구성 : 본체, 이너텐트, 그라운드시트, 메인 폴 x 2EA, 전면 폴 x 2EA, 업라이트 폴 x 2EA, 스틸 팩 x 25EA, 스트링 x 12EA, 수납케이스

₩ 349,000



이동이 편리한 측면 출입구



활용성이 좋은 전실공간



넓고 편안한 공간의 이너텐트



수납공간 활용도가 높은 후면 출입구



개방감이 탁월한 측면 메쉬창

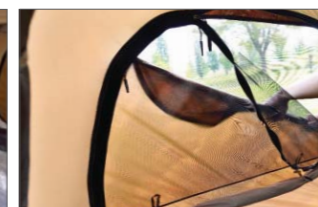

편리한 내부 개폐식 메쉬창



소화기 수납주머니



전기 코드용 지퍼 적용

EASY DOME 이지 돔

데크에 최적화된 4인용 돔 텐트

손쉬운 설치와 합리적 가격의 실속형 돔 텐트입니다.
데크 사이즈에 최적화된 이너텐트는 여유로운 공간 활용이 가능하며 측면창과 상부 벤틸레이션으로 결로를 최소화합니다.



▲ ALL FLY UP

▲ ALL FLY DOWN

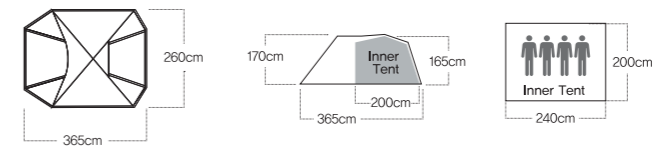

- 모델명 : KECW9TD - 01
- 규격 : 본체 - 365x260x170cm(설치 시) / 이너텐트 - 240x200x165cm(설치 시) / 그라운드시트 - 230x190cm
- 중량 : 10kg (±0.5)
- 수용인원 : 4인용
- 재질 : 본체 - 폴리에스테르(68D 폴리 타프타, 내수압 2000mm, PU, W/P, W/R)
이너텐트 - 폴리에스테르(68D 폴리 타프타, PU, W/R)
바닥 - 폴리에스테르(150D 폴리 옥스포드, 내수압 2000mm, PU, W/P, W/R)
그라운드시트 - 폴리에틸렌
- 폴 - 메인 폴 : 파이버글라스 11φ / 전면 폴 : 파이버글라스 11φ / 업라이트 폴 : 스틸 16φ
- 구성 : 본체, 이너텐트, 그라운드시트, 메인 폴 x 2EA, 전면 폴 x 1EA, 업라이트 폴 x 2EA, 스틸 백 x 18EA, 스트링 x 8EA, 수납케이스

₩ 299,000



활용성이 좋은 전실 공간

넓고 편안한 공간의 이너텐트

공기 순환용 상단 벤틸레이션

편리한 내부 개폐식 메쉬창

내부 수납주머니

전기 코드용 지퍼 적용

소화기 수납주머니

상단 랜턴 걸이



AUTO HOUSE - L 오토 하우스 - L

다양한 캠핑환경을 연출하는 캐빈스타일의 오토텐트

오토 프레임 구조로 설치와 해체가 편리한 4인용 오토텐트입니다.
4면 개폐가 가능한 이너텐트는 탈부착이 가능하며 이너텐트 제거 후 셸터로도 활용이 가능한 텐트입니다.



▲ ALL FLY UP

▲ ALL FLY DOWN

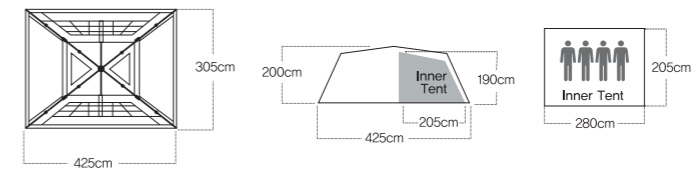

- 모델명 : KECW9TC - 01
- 규격 : 본체 - 425×305×200cm(설치 시) / 이너텐트 - 280×205×190cm(설치 시) / 루프 - 340×250cm / 그라운드시트 - 275×200cm
- 중량 : 18kg (±0.5)
- 수용인원 : 4인용
- 재질 : 본체 - 폴리에스테르(68D) 폴리 타프타, 내수압 2000mm, PU, W/P, W/R, UVP
이너텐트 - 폴리에스테르(68D) 폴리 타프타, W/R
바닥 - 폴리에스테르(150D) 폴리 옥스포드, 내수압 2000mm, PU, W/P
루프 - 폴리에스테르(68D) 폴리 타프타, 내수압 1500mm, PU, W/P, W/R, UVP
그라운드시트 - 폴리에틸렌
폴 - 메인 폴(오토 폴) : 스틸 22φ, 16φ / 업라이트 폴 : 16φ
- 구성 : 본체, 이너텐트, 그라운드시트, 메인 폴 x 1EA, 업라이트 폴 x 2EA, 루프, 스틸 팩 x 26EA, 스트링 x 10EA, 수납케이스

₩ 450,000



설치가 편리한 오토 프레임 구조 익스텐션 타프 시스템 출입이 자유로운 양방향 출입구 이너텐트 탈착 시 개방감이 뛰어난 가옥형 셸터로 사용 가능
활용도가 높고 넓은 실내공간 넓고 편안한 공간의 이너텐트 개방감이 탁월한 측면 메쉬창 탈부착이 편리한 이너텐트

LARVA 라바

내부공간 활용성이 좋은 2인용 알파인 텐트

H형 프레임이 적용된 터널형 구조로 내부공간의 여유로운 활용이 가능합니다.
전·후면 벤틸레이션과 전실 공간, 측면창 등으로 4계절 활용성이 뛰어난 텐트입니다.



▲ ALL FLY UP



▲ ALL FLY DOWN

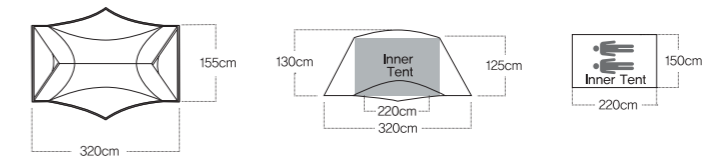

- 모델명 : KECW9TL - 04
- 규격 : 본체 - 320x155x130cm(설치 시) / 이너텐트 - 220x150x125cm(설치 시) / 그라운드시트 - 210x140cm
- 중량 : 3.6kg
- 수용인원 : 2인용
- 재질 : 본체 - 폴리에스테르(68D 폴리 립스탑, 내수업 2000mm, PU, W/P, W/R)
이너텐트 - 폴리에스테르(68D 폴리 타프타, W/R)
바닥 - 폴리에스테르(75D 폴리 타프타, 내수업 2000mm, PU, W/P, W/R)
그라운드시트 - 폴리에스테르(68D 폴리 타프타, 내수업 2000mm, PU, W/P, W/R)
- 폴 - 메인 폴 : 알루미늄 9ø
- 구성 : 본체, 이너텐트, 그라운드시트, 메인 폴 x 1EA, 알루미늄 팩 x 14EA, 스트링 x 4EA, 수납케이스

₩ 279,000



이너텐트 단독 사용 가능



활용성이 좋은 전실 공간



넓고 편안한 공간의 이너텐트



후면 수납공간



상단 랜턴 걸이



내부 수납주머니



X CORE X 코어

다양한 스타일로 활용하는 2인용 알파인 텐트

전면 출입구를 상황에 따라 3가지 스타일로 연출하여 사용 가능하며 X형 메인 폴과 릿지 폴로 공간 활용성이 뛰어납니다. 상·하단 벤틸레이션으로 결로를 최소화할 수 있으며 립스탑 더블 월 텐트로 백패킹은 물론 다양한 캠핑에서 사용할 수 있는 텐트입니다.



▲ ALL FLY UP



▲ ALL FLY DOWN

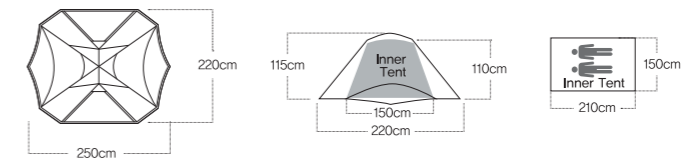

- 모델명 : KECW9TL - 03
- 규격 : 본체 - 220x250x115cm(설치 시) / 이너텐트 - 210x150x110cm(설치 시) / 그라운드시트 - 200x140cm
- 중량 : 3.2kg
- 수용인원 : 2인용
- 색상 : Tan, Black
- 재질 : 본체 - 폴리에스테르(68D) 폴리 립스탑, 내수압 2000mm, PU, W/P, W/R
이너텐트 - 폴리에스테르(68D) 폴리 타프타, PU, W/R
바닥 - 폴리에스테르(75D) 폴리 타프타, 내수압 2000mm, PU, W/P, W/R
그라운드시트 - 폴리에스테르(68D) 폴리 타프타, 내수압 2000mm, PU, W/P, W/R
폴 - 메인 폴 : 알루미늄 8.5φ / 릿지 폴 : 알루미늄 8.5φ
- 구성 : 본체, 이너텐트, 그라운드시트, 메인 폴 x 2EA, 릿지 폴 x 1EA, 알루미늄 팩 x 14EA, 스트링 x 4EA, 수납케이스



▲ 블랙 컬러 한정판매

₩ 259,000



3가지 스타일로 연출가능한 전면 출입구

활용성이 좋은 전실 공간

넓고 편안한 공간의 이너텐트

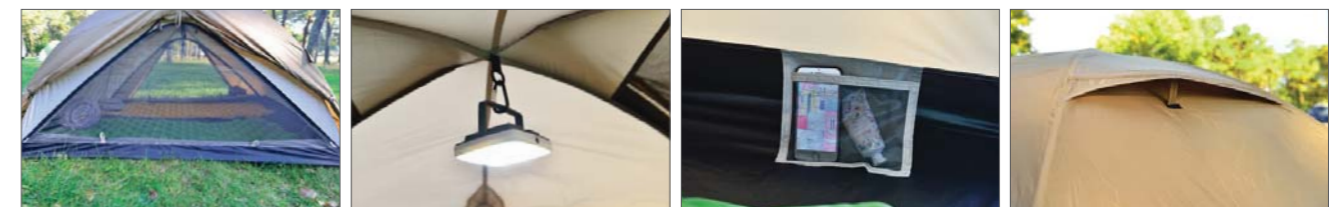

이너텐트 전후면 메쉬창

상단 랜턴 걸이

내부 수납주머니

공기 순환용 상단 벤틸레이션



Y CORE Y 코어

설치가 편리한 2인용 알파인 텐트

1개의 메인 폴과 릿지 폴 구조로 설치가 간편하고 앞뒤 전실이 확보되어 배낭 등을 내부에 보관할 수 있어 공간 활용성이 뛰어납니다. 내구성이 우수한 립스탑 원단의 더블 월 텐트로 백패킹은 물론, 미니멀 캠핑 및 패밀리 캠핑의 보조 텐트 등 다양하게 활용 가능한 텐트입니다.



▲ ALL FLY UP



▲ ALL FLY DOWN

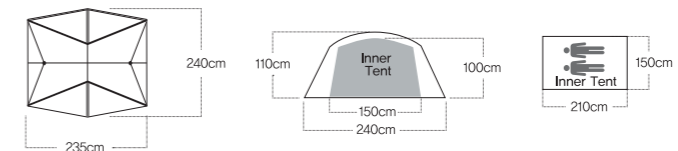

- 모델명 : KECW9TL - 02
- 규격 : 본체 - 235×240×110cm(설치 시) / 이너텐트 - 210×150×100cm(설치 시) / 그라운드시트 - 200×140cm
- 중량 : 3.2kg
- 수용인원 : 2인용
- 색상 : Khaki, Black
- 재질 : 본체 - 폴리에스테르(68D 폴리 립스탑, 내수입 2000mm, PU, W/P, W/R)
이너텐트 - 폴리에스테르(68D 폴리 타프타, PU, W/R)
바닥 - 폴리에스테르(75D 폴리 타프타, 내수입 2000mm, PU, W/P, W/R)
그라운드시트 - 폴리에스테르(68D 폴리 타프타, 내수입 2000mm, PU, W/P, W/R)
- 폴 - 메인 폴 : 알루미늄 9φ / 릿지 폴 : 알루미늄 9.5φ
- 구성 : 본체, 이너텐트, 그라운드시트, 메인 폴 x 1EA, 릿지 폴 x 1EA, 알루미늄 팩 x 8EA, 수납케이스



▲ 블랙 컬러 한정판매

₩ 219,000



공간 활용도를 높인 Y자형 프레임



더블 월 구조



활용성이 좋은 전실 공간



이너텐트 전후면 메쉬창



상단 랜턴 걸이



이너텐트 내부 수납주머니

CORE 코어

기본에 충실한 1인용 알파인 텐트

1개의 메인 폴과 릿지 폴 구조로 설치가 간편하고 앞뒤 전실이 확보되어 배낭 등을 내부에 보관할 수 있어 공간 활용성이 뛰어납니다. 내구성이 우수한 립스탑 원단의 싱글 월 텐트로 백패킹에 최적화된 텐트입니다.



▲ ALL FLY UP

▲ ALL FLY DOWN

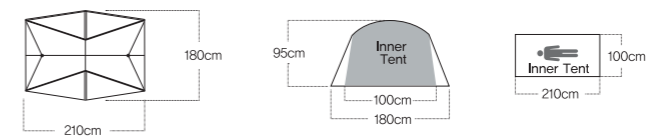

- 모델명 : KECW9TL - 01
- 규격 : 본체 - 210×180×95cm(설치 시) / 그라운드시트 - 200×90cm
- 중량 : 2.3kg
- 수용인원 : 1인용
- 재질 : 본체 - 폴리에스테르(68D) 폴리 립스탑, 내수압 2000mm, PU, W/P, W/R
바닥 - 폴리에스테르(75D) 폴리 타프타, 내수압 2000mm, PU, W/P, W/R
그라운드시트 - 폴리에스테르(68D) 폴리 타프타, 내수압 2000mm, PU, W/P, W/R
- 폴 - 메인 폴 : 알루미늄 8.5φ / 릿지 폴 : 알루미늄 8.5φ
- 구성 : 본체, 그라운드시트, 메인 폴 x 1EA, 릿지 폴 x 1EA, 알루미늄 펙 x 8EA, 수납케이스

₩ 179,000



공간 활용도를 높인 Y자형 프레임

싱글 월 구조

효율적인 이너텐트공간



활용성이 좋은 전실 공간

개폐가 편리한 양방향 지퍼

내부 수납주머니

상단 랜턴 걸이



MONTANA 몬타나

실내공간 활용이 극대화된 2인용 알파인 텐트

상부 공간 확보를 위한 타원형 폴을 사용하여 내부공간이 여유롭고 립스탑 원단을 사용하여 내구성과 안정성이 뛰어납니다. 상부 벤틸레이션과 탁월한 방풍성으로 쾌적한 캠핑이 가능한 텐트입니다.



▲ ALL FLY UP



▲ ALL FLY DOWN

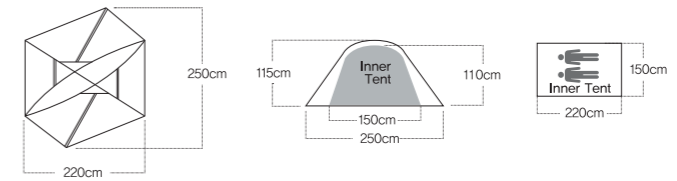

- 모델명 : KECW9TL - 05
- 규격 : 본체 - 220×250×115cm(설치 시) / 이너텐트 - 220×150×110cm(설치 시) / 그라운드시트 - 210×140cm
- 중량 : 3.2kg
- 수용인원 : 2인용
- 재질 : 본체 - 폴리에스테르(68D 폴리 립스탑, 내수압 2000mm, PU, W/P, W/R)
이너텐트 - 폴리에스테르(68D 폴리 타프타, PU, W/R)
바닥 - 폴리에스테르(75D 폴리 타프타, 내수압 2000mm, PU, W/P, W/R)
그라운드시트 - 폴리에스테르(68D 폴리 타프타, 내수압 2000mm, PU, W/P)
폴 - 메인 폴 : 알루미늄 8.5φ
- 구성 : 본체, 이너텐트, 그라운드시트, 메인 폴 A x 2EA, 메인 폴 B x 1EA, 알루미늄 백 x 10EA, 스트링 x 4EA, 수납케이스

₩ 189,000



통기성을 높인 부분 메쉬 이너텐트 활용성이 좋은 전후면 공간 넓고 편안한 공간의 이너텐트 이너텐트 출입문 수납포켓
이너텐트 단독사용 가능 입·출입이 편리한 D형 도어 공기 순환용 상단 벤틸레이션 내부 수납주머니



NANO 나노

더블월 방식의 가벼운 2인용 텐트

X자 구조의 메인폴 설계로 설치가 간단하고 견고하며 활용도가 높은 전실과 비대칭 도어 구조로 출입이 편리합니다.
좌·우측 상단에는 결로방지를 위한 벤틸레이션이 설계되어 있으며 립스탑원단 사용으로 가볍고 인열 강도가 우수합니다.



▲ ALL FLY UP



▲ ALL FLY DOWN

- 모델명 : KECV9TL - 02
- 규격 : 본체 - 210×185×110cm(설치 시) / 이너텐트 - 210×130×100cm(설치 시)
- 중량 : 2.4kg
- 수용인원 : 2인용
- 재질 : 본체 - 폴리에스테르(68D 폴리 립스탑, 내수압 3,000mm, PU, W/P, W/R)
이너텐트 - 폴리에스테르(68D 폴리 타프타, W/R)
바닥 - 폴리에스테르(68D 폴리 타프타, 내수압 3,000mm, PU, W/P)
폴 - 메인 폴 : 알루미늄 8.5φ
- 구성 : 본체, 이너텐트, 메인 폴 x 2EA, 알루미늄 팩 x 10EA, 스트링 x 4EA, 수납케이스

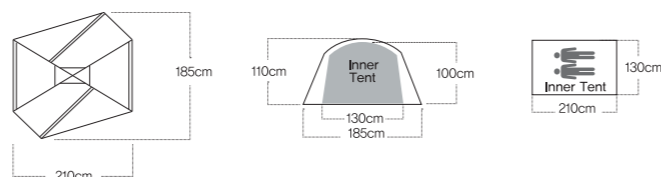

₩ 178,000



PICO 피코

싱글월 방식의 가벼운 1인용 텐트

X자 구조의 메인폴 설계로 설치가 간단하고 견고합니다.
앞뒤 상단에는 결로방지를 위한 벤틸레이션이 설계되어 있으며 립스탑원단 사용으로 가볍고 인열 강도가 우수합니다.



▲ ALL FLY UP



▲ ALL FLY DOWN

- 모델명 : KECV9TL - 01
- 규격 : 본체 - 210×110×100cm(설치 시)
- 중량 : 1.6kg
- 수용인원 : 1인용
- 재질 : 본체 - 폴리에스테르(68D 폴리 립스탑, 내수압 3,000mm, PU, W/P, W/R)
바닥 - 폴리에스테르(68D 폴리 타프타, 내수압 3,000mm, PU, W/P, W/R)
폴 - 메인 폴 : 알루미늄 7.9φ
- 구성 : 본체, 메인 폴 x 2EA, 알루미늄 팩 x 8EA, 스트링 x 4EA, 수납 케이스

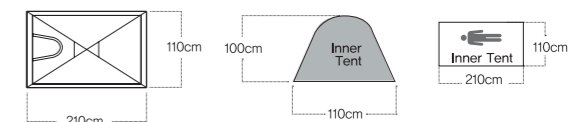

₩ 139,000

앞뒤 출입구와 탈부착이 가능한 4면 사이드 월이 적용되어 상황에 따라 모기장, 그늘막 등 다양한 연출이 가능합니다. 상부 6폴구조는 처짐 없이 바람에도 안정감이 뛰어납니다.



▲ ALL FLY UP



▲ ALL FLY DOWN

TWIG 트위

- 모델명 : KECW9TS - 01
- 규격 : 본체 - 240×240×155cm(설치 시)
- 중량 : 6.8kg
- 수용인원 : 4인용
- 재질 : 본체 - 폴리에스테르(68D 폴리 타프타, PU, W/P, W/R, UVP)
사이드월 - 폴리에스테르 (68D 폴리 타프타, PU, W/P, W/R, UVP)
바닥 - 폴리에틸렌
폴 - 천장 폴 : 파이바글라스 9.5φ / 서브 폴 : 8.5φ / 사이드 폴 : 스틸 16φ
- 구성 : 본체, 사이드 월 x 4EA, 천장 폴 x 2EA, 서브 폴 x 4EA, 사이드 폴 x 4EA, 스틸 펙 x 8EA, 스트링 x 4EA, 수납케이스

₩ 159,000

몸을 숙이지 않고 이동가능한 대형 도어가 앞뒤로 위치해 있으며 2가족 이상이 함께 사용할 만큼 실내공간이 여유롭습니다. 피크닉 등의 야외활동에 공간 활용성과 개방성이 뛰어난 제품입니다.



▲ ALL FLY UP



▲ ALL FLY DOWN

MEGA SHADE 메가 쉐이드

- 모델명 : KECW9TS - 02
- 규격 : 본체 - 300×300×200cm(설치 시)
- 중량 : 6.4kg
- 수용인원 : 5인용
- 재질 : 본체 - 폴리에스테르(68D 폴리 타프타, PU, W/R, UVP) / 바닥 - 폴리에틸렌 / 폴 - 메인 폴 : 파이바글라스 11φ
- 구성 : 본체, 메인 폴 x 2EA, 스틸 펙 x 8EA, 스트링 x 4EA, 수납케이스

₩ 159,000

앞뒤로 위치한 대형 도어와 측면 윈도우가 개방성과 활용성을 높여주며 대가족이 사용 가능한 여유로운 실내공간이 특징인 제품입니다.



▲ ALL FLY UP



▲ ALL FLY DOWN

BIG SHADE 빅 쉐이드

- 모델명 : KECW9TS - 03
- 규격 : 본체 - 270×270×175cm(설치 시)
- 중량 : 5.4kg
- 수용인원 : 4인용
- 재질 : 본체 - 폴리에스테르(68D 폴리 타프타, PU, W/R, UVP)
바닥 - 폴리에틸렌
폴 - 메인폴 : 파이바글라스 11φ
- 구성 : 본체, 메인 폴 x 2EA, 스틸 펙 x 8EA, 스트링 x 4EA, 수납케이스

₩ 129,000

비틀 쉐이드 / 빅 쉐이드 / 메가 쉐이드 크기 비교



웨빙을 이용하여 높낮이와 넓이를 조절할 수 있는 그늘막입니다. 삼각 형태의 디자인과 측면 수납주머니 등 활용성이 뛰어나며 모래주머니로 고정 가능하여 바닷가에서 사용하기 편리합니다.



ANGLE SHADE 앵글 쉐이드

- 모델명 : KECW9TS - 05
- 규격 : 본체 - 230×230×170cm (설치 시)
- 중량 : 4.8kg
- 색상 : Yellow, Mint
- 재질 : 본체 - 폴리에스테르(68D 폴리 타프타, PU, W/R)
폴 - 메인 폴 : 파이바글라스 12.5φ
- 구성 : 본체, 메인 폴 x 4EA, 스틸 펙 x 6EA, 스트링 x 2EA, 수납케이스

₩ 79,000



▲ 웨빙을 이용한 높낮이 조절 모습



원활한 공기순환을 위한 측면창



여러가지 용품을 걸 수 있는 상단 O링



내부 수납주머니



팩다운이 불가능한 곳에서 유용한 사이드 포켓

블랙 코팅을 적용하여 방수, 차광 효과가 더욱 뛰어납니다. 타프와 스크린이 결합된 일체형 제품으로 사방의 출입문과 메쉬창은 환경에 따라 다양한 연출이 가능하여 언제나 아늑함을 제공합니다.



RECTA GARDEN PLUS 렉타 가든 플러스

- 모델명 : KECW9TW - 01
- 규격 : 본체 - 450×400×240(180)cm(설치 시)
- 중량 : 14kg (±0.5)
- 재질 : 본체1 - 폴리에스테르(150D 폴리 옥스포드, 내수압 3000mm, PU, W/P, W/R, UVP, TEFLON, 블랙 코팅)
본체2 - 폴리에스테르(75D 폴리 타프타, 내수압 3000mm, PU, W/P, W/R, UVP, TEFLON)
폴 - 메인 폴 : 알루미늄 30φ / 사이드 폴 : 알루미늄 22φ
- 구성 : 본체, 메인 폴 x 2EA, 사이드 폴 x 4EA, 스틸 팩 x 16EA, 스트링 x 6EA, 수납케이스

₩ 569,000

부담 없이 사용할 수 있는 스크린 일체형이며 컴팩트한 사이즈의 실속형 타프스크린입니다. 4면 출입구와 메쉬창을 이용하여 다양한 환경에서 개방감과 아늑함을 느낄 수 있습니다.



RECTA GARDEN - M 렉타 가든 - M

- 모델명 : KECW9TW - 02
- 규격 : 본체 - 350×320×240(180)cm(설치 시)
- 중량 : 14.7kg (±0.5)
- 재질 : 본체1 - 폴리에스테르(150D 폴리 옥스포드, 내수압 2000mm, PU, W/P, W/R)
본체2 - 폴리에스테르(68D 폴리 타프타, 내수압 2000mm, PU, W/P, W/R)
폴 - 메인 폴 : 스틸 32φ / 사이드 폴 : 스틸 22φ
- 구성 : 본체, 메인 폴 x 2EA, 사이드 폴 x 4EA, 스틸 팩 x 16EA, 스트링 x 6EA, 수납케이스

₩ 399,000

폴 패널과 메쉬모드로 상황에 따라 다양한 연출이 가능하며, 시야 확보를 하면서 아늑한 내부 공간을 연출할 수 있는 제품으로 4방향 개폐를 할 수 있습니다. 메쉬로 처리되어 벌레 침입을 막을 수 있습니다.



RECTA TARP WIDE SCREEN II 렉타 타프 와이드 스크린 II

- 모델명 : KECW9TW - 04
- 규격 : 본체 - 440×385×250cm(설치 시)
- 중량 : 7.3kg
- 재질 : 본체1 - 폴리에스테르(75D 폴리 타프타, 내수압 1,000mm, PU, W/P, W/R)
본체2 - 폴리에스테르(75D 폴리 타프타, PU, W/P, W/R)
- 구성 : 본체, 스틸 팩 x 8EA, 수납케이스

₩ 350,000

적용모델

렉타타프 세트, 렉타타프 블랙세트, 라이브 렉타타프 II-L, 렉타타프 II-L, 인디고 렉타타프 II-L, 렉타타프 플러스

렉타, 헥사 등 타프에 연결하여 사용할 수 있는 실용적 텐트입니다. 별도의 폴을 사용하여 단독으로도 활용 가능하며 실용적이고 여유로운 공간 활용이 특징입니다.



TARP SIDE TENT II 타프 사이드 텐트 II

- 모델명 : KECW9TP - 01
- 규격 : 본체 - 280(160)×220×185cm(설치 시)
- 중량 : 3.5kg
- 수용인원 : 4인용
- 재질 : 본체 - 폴리에스테르(75D 폴리 타프타, 내수압 2000mm, PU, W/P, W/R, UVP)
바닥 - 폴리에스테르(150D 폴리 옥스포드, 내수압 2000mm, PU, W/P, W/R)
폴 - 천장 폴 : 피아바글라스 9.5φ
- 구성 : 본체, 천장 폴 x 1EA, 스틸 팩 x 13EA, 스트링 x 5EA, 수납케이스

₩ 129,000

블랙 코팅을 적용하여 방수, 차광효과가 더욱 뛰어납니다. 넓은 유효면적과 뛰어난 내구성으로 여유로운 리빙공간과 휴식공간을 연출 할 수 있습니다.



RECTA TARP PLUS 렉타 타프 플러스

- 모델명 : KECW9TT - 02
- 규격 : 본체 - 560 x 440 x 280/180cm(설치 시)
- 중량 : 9.6kg
- 재질 : 본체 - 폴리에스테르(210D 폴리 옥스포드, 내수압 3000mm, PU, W/P, W/R, UVP, TEFLON, 블랙코팅)
폴 - 메인 폴 : 알루미늄 30φ / 사이드 폴 : 알루미늄 22φ
- 구성 : 본체, 메인 폴 x 2EA, 사이드 폴 x 4EA, 단조 팩 x 8EA, 스트링 x 6EA, 수납케이스

₩ 499,000

컴팩트한 사이즈와 부피로 휴대성이 뛰어나 미니멀 캠핑은 물론 피크닉, 낚시 등 다양한 아웃도어 활동에 어울리는 미니 타프입니다.



MINI TARP 미니 타프

- 모델명 : KECW9TT - 01
- 규격 : 본체 - 300×295×170cm(설치 시)
- 중량 : 2.8kg
- 재질 : 본체 - 폴리에스테르(68D 폴리 립스탑, 내수압 2000mm, PU, W/P, W/R)
폴 - 메인 폴 : 스틸 16φ
- 구성 : 본체, 메인 폴 x 2EA, 스틸 팩 x 10EA, 스트링 x 8EA, 수납케이스

₩ 119,000

렉타 타프 옆면에 장착해 사용하는 렉타 타프 사이드 월 II는 비바람을 막고 주변의 시선을 차단하는 효과와 벌레의 방해를 막아줍니다.



RECTA TARP SIDE WALL II 렉타 타프 사이드 월 II

- 모델명 : KECW9TW - 03
- 규격 : 본체 - 420×170cm(설치 시)
- 중량 : 1.4kg
- 재질 : 폴리에스테르(150D 폴리 옥스포드, 내수압 3,000mm, PU, W/P, W/R)
- 구성 : 본체, 스틸 팩 x 3EA, 수납케이스

₩ 88,000

적용모델

렉타타프 세트, 렉타타프 블랙세트, 라이브 렉타타프 II-L, 렉타타프 II-L, 인디고 렉타타프 II-L, 렉타타프 플러스



평평하지 않은 지면에서도 플립락 방식의 자유로운 높이 조절이 가능하여 단차가 있는 지면에서도 사용할 수 있으며 (최대 45cm~68cm 높이 조절) 특수필름을 가공한 우드 색상의 롤 접이식 상판과 원액션 프레임으로 설치가 편리합니다. 알루미늄 상판을 사용하여 이동 시 가볍고 간편하게 수납할 수 있습니다.



와이드 롤 테이블

- 모델명 : KECV9FA - 08
- 규격 : 110×70×68(45)cm(설치 시) / 110×13×18cm(수납 시)
- 중량 : 5.5kg
- 내하중 : 30kg
- 재질 : 프레임 - 알루미늄 / 수납케이스 - 폴리에스테르(600D 폴리옥스포드)
- 구성 : 본체, 수납케이스

₩ 158,000



와이드 롤 테이블 - M

- 모델명 : KECV9FA - 01
- 규격 : 90×52×68(45)cm(설치 시) / 92×12×18cm(수납 시)
- 중량 : 4.3kg
- 내하중 : 30kg
- 재질 : 프레임, 상판 - 알루미늄 / 수납케이스 - 폴리에스테르(600D 폴리옥스포드)
- 구성 : 본체, 수납케이스

₩ 123,000

와이드 롤 테이블 특징



구성

설치가 편리한 상판 고정 클립

플립락 방식의 자유로운 높이 조절

원액션 접이식 프레임

다리에 있는 3개의 락킹 장치로 쉽게 고정 및 해체가 가능하며, 수납주머니가 있어 활용성이 뛰어납니다. 지퍼식 캐리백을 사용하여 쉽게 정리할 수 있으며, 블랙 색상을 적용하여 더욱 고급스럽습니다.



수납주머니



락킹 고정 장치

필드 릴렉스 코트

- 모델명 : KECV9CC - 01
- 규격 : 193×63×46cm(설치 시) / 96×23×7cm(수납 시) / 44cm(시트높이)
- 중량 : 8.2kg
- 내하중 : 100kg
- 재질 : 프레임 - 알루미늄, 스틸 / 시트, 캐리백 - 폴리에스테르(1200D 폴리옥스포드)
- 구성 : 본체, 수납케이스

₩ 83,000



인체공학적 설계로 착석 시 편안함과 안락함이 뛰어난 체어입니다. 특수가공된 우드 스타일 필름과 우드(너도밤나무) 암레스트로 더욱 고급스러운 체어입니다.



고급스러운 우드 팔걸이 / 고급스러운 우드 스타일의 가볍고 튼튼한 알루미늄 프레임 / 편안함을 느낄 수 있는 설계



WS 릴렉스 롱 체어

- 모델명 : KECW9CA - 03
- 규격 : 59×71×100cm(설치 시) / 14.5×15.5×121cm(수납 시) / 35cm(시트높이)
- 중량 : 4.3kg
- 내하중 : 100kg
- 색상 : Tan, Dark Brown
- 재질 : 프레임 - 알루미늄 / 시트, 수납케이스 - 폴리에스테르(600D 폴리 옥스포드) 팔걸이 - 너도밤나무
- 구성 : 본체, 수납케이스

₩ 85,000



WS 릴렉스 체어

- 모델명 : KECW9CA - 02
- 규격 : 59×71×90cm(설치 시) / 14.5×16.5×109cm(수납 시) / 35cm(시트높이)
- 중량 : 3.9kg
- 내하중 : 100kg
- 색상 : Tan, Dark Brown
- 재질 : 프레임 - 알루미늄 / 시트, 수납케이스 - 폴리에스테르(600D 폴리 옥스포드) 팔걸이 - 너도밤나무
- 구성 : 본체, 수납케이스

₩ 73,000

팔걸이가 없어 활동이 편리하며 안전한 각으로 등받이가 기울어져 있어 편안하고, 일자형 수납 형태로 슬림하게 보관이 가능합니다. 아웃도어 및 낚시 등 외부 활동이나, 실내에서도 사용이 가능합니다.



릴렉스 코지 체어 - L

- 모델명 : KECV9CA - 03
- 규격 : 73×53×91cm(설치 시) / 11×15×110cm(수납 시) / 35cm(시트높이)
- 중량 : 2.9kg
- 내하중 : 100kg
- 색상 : Light Olive, Navy
- 재질 : 프레임 - 알루미늄 / 시트, 수납케이스 - 폴리에스테르(600D 폴리 옥스포드)
- 구성 : 본체, 수납케이스

₩ 65,000



릴렉스 코지 체어 - M

- 모델명 : KECV9CA - 02
- 규격 : 60×50×71cm(사용 시) / 11×12×86cm(수납 시) / 35cm(시트높이)
- 중량 : 2.3kg
- 내하중 : 100kg
- 색상 : Light Olive, Navy
- 재질 : 프레임 - 알루미늄 / 시트, 수납케이스 - 폴리에스테르(600D 폴리 옥스포드)
- 구성 : 본체, 수납케이스

₩ 55,000

프레임과 시트가 분리되어 컴팩트한 수납이 가능하며, 가벼운 무게로 캠핑은 물론 나들이, 피크닉 등 다양한 야외활동에 사용할 수 있습니다. 견고한 프레임으로 안정적으로 등을 기댈 수 있으며, 무게 중심을 뒤로해도 잘 넘어가지 않습니다.



비비드 체어 와이드

- 모델명 : KECV9CA - 06
- 규격 : 64×70×84.5cm(설치 시) / 16×13.5×39cm(수납 시)
- 중량 : 1.5kg
- 내하중 : 120kg
- 색상 : Tan, Khaki
- 재질 : 프레임 - 알루미늄, 나일론+그라파이트 / 시트, 수납케이스 - 폴리에스테르(600D 폴리 옥스포드)
- 구성 : 시트, 프레임, 수납케이스

₩ 90,000

비비드 체어 미니

- 모델명 : KECV9CA - 04
- 규격 : 43×43×53cm(설치 시) / 14×12×32cm(수납 시)
- 중량 : 1kg
- 내하중 : 120kg
- 색상 : Tan, Khaki
- 재질 : 프레임 - 알루미늄, 나일론+그라파이트 / 시트, 수납케이스 - 폴리에스테르(600D 폴리 옥스포드)
- 구성 : 시트, 프레임, 수납케이스

₩ 73,000

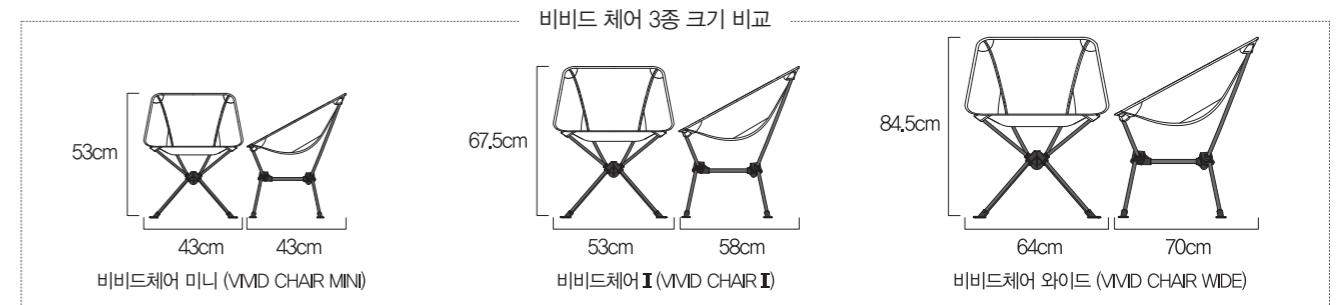

내구성이 뛰어난 X 프레임과 팔걸이 패드로 착석 시 편안함을 제공하며 수납 부피가 작아 이동 및 보관이 편리한 체어입니다. 오토캠핑은 물론 미니멀 캠핑, 피크닉 등에 다양하게 활용할 수 있는 체어입니다.



등받이 수납 가능

간편한 설치

로우 슬림 체어

- 모델명 : KECW9CS - 01
- 규격 : 53×53×79cm(설치 시) / 16×16×79cm(수납 시) / 38cm(시트높이)
- 중량 : 3.6kg
- 내하중 : 100kg
- 색상 : BLUE, SUNSET RED
- 재질 : 시트, 수납케이스 - 폴리에스테르(600D 폴리 옥스포드) 프레임 - 스틸
- 구성 : 본체, 수납케이스

₩ 46,000

컴팩트한 사이즈로 캠핑, 피크닉, 낚시 등 다양한 아웃도어 활동에서 편안한 휴식을 위한 릴렉스 체어입니다.



릴렉스 암 체어

- 모델명 : KECW9CS - 03
- 규격 : 57×60×66cm(설치 시) / 18×18×84cm(수납 시) / 33cm(시트높이)
- 중량 : 3.1kg
- 내하중 : 100kg
- 색상 : MINT, MUSTARD
- 재질 : 시트, 수납케이스 - 폴리에스테르(600D 폴리 옥스포드) 프레임 - 스틸
- 구성 : 본체, 수납케이스

₩ 38,000

여유로운 시트 사이즈로 성인 2인이 착석하여도 편안합니다. 폴딩 타입의 X 프레임으로 견고하면서 간편한 수납이 가능하여 캠핑, 피크닉은 물론 실내에서도 다용도로 사용 가능한 체어입니다.



수납 모습

고급스러운 우드스타일의 알루미늄 프레임

WS 폴딩 벤치 체어

- 모델명 : KECW9CA - 01
- 규격 : 120×39×40cm(설치 시) / 61×20×9cm(수납 시) / 36cm(시트높이)
- 중량 : 3kg
- 내하중 : 140kg
- 재질 : 프레임 - 알루미늄 / 수납케이스 - 폴리에스테르(600D 폴리 옥스포드)
- 구성 : 본체, 수납케이스

₩ 58,000

초경량 나일론 원단과 구스다운(91)충전재로 가볍고 보온력이 뛰어난 고급형 침낭입니다. 드래프트 칼라가 적용되어 냉기 차단 및 온기 유지 성능이 뛰어나며 4방향 스트레치 시스템으로 내부 움직임이 매우 편안합니다.



액티브 1200

- 모델명 : KECW9SG - 02
- 규격 : 210×85cm(편차 -3cm) • 중량 : 2kg(충전재 1.2kg)
- 재질 : 겉감 - 나일론 100% / 안감 - 나일론 100%
- 충전재 - 구스다운(솜털90% : 깃털10%)
- 구성 : 본체, 수납케이스

₩ 650,000



보온성 극대화를 위한 Draft Collar 적용



바람의 유입을 막는 윈드 블럭



2Way 지퍼 적용



액티브 800

- 모델명 : KECW9SG - 01
- 규격 : 210×85cm(편차 -3cm) • 중량 : 1.5kg(충전재 800g)
- 재질 : 겉감 - 나일론 100% / 안감 - 나일론 100%
- 충전재 - 구스다운(솜털90% : 깃털10%)
- 구성 : 본체, 수납케이스

₩ 550,000

압축백으로 부피를 최소화할 수 있어 수납성이 좋고 가벼운 하계용 다운 침낭입니다. 안팎 구분 없이 양면으로 모두 활용할 수 있어 백패킹은 물론 다양한 아웃도어 활동에 식요적으로 사용할 수 있습니다.



후드 조임용 스트리칭 적용



압축백을 이용한 부피 최소화



담요로 활용 가능

액티브 라이트

- 모델명 : KECW9SD - 01
- 규격 : 195×75cm(편차 -3cm) • 중량 : 850g(충전재 350g)
- 재질 : 겉감 - 나일론 100% / 안감 - 나일론 100%
- 충전재 - 덕다운 (솜털 70%, 깃털 30%)
- 구성 : 본체, 수납케이스

₩ 129,000

침낭 상부와 하부 사이 측면 박스형 디자인을 적용하여 체구가 큰 사람도 내부에서의 움직임이 편리한 침낭입니다. 머리 부분을 감싸는 조절 가능한 후드가 있어 보온성이 뛰어납니다.



COMFORT LOWER LIMIT EXTREME
8°C / 46.4°F 3°C / 37.4°F -3°C / 26.6°F

명 : KECW9SP - 04
215(190)×73cm(편차 -3cm)
2.1kg(충전재 1.5kg)
겉감 - 폴리에스테르 100%
안감 - 폴리에스테르 100%
충전재 - 폴리에스테르 100%
본체, 수납케이스

₩ 5,000





블럭 시스템 적용
목 부위 윈드블럭 / 수납주머니
부피를 줄일 수 있는 스트랩

압축색을 이용해 수납 부피를 최소화할 수 있으며 무게가 가벼워 야외활동에 적합한 침낭입니다. 후드와 조임끈으로 보온성이 뛰어나 백패킹에 적합합니다.



마이푸

- 모델명 : KECW9SP - 05
- 규격 : 215×80cm(편차 -3cm)
- 중량 : 820g(충전재 350g)
- 재질 : 겉감 - 폴리에스테르 100%
안감 - 폴리에스테르 100%
충전재 - 폴리에스테르 100%
- 구성 : 본체, 수납케이스

₩ 65,000





바람의 유입을 막는 윈드블럭
수납주머니
압축색을 이용한 부피 최소화

캠핑은 물론 차량, 가정에서도 다양도로 활용 가능한 침낭입니다. 수납 시 부피가 작고 가벼운 쿠션 형태로 사용할 수 있고 침낭 활용 시 수납케이스에 수건, 옷가지 등을 넣어 베개로 활용할 수 있는 다용도 침낭입니다.



COMFORT LOWER LIMIT EXTREME
15°C / 59°F 10°C / 50°F 5°C / 41°F

쿠셔닝

- 모델명 : KECW9SP - 03
- 규격 : 205×80cm(편차 -3cm)
- 중량 : 1.3kg(충전재 750g)
- 재질 : 겉감 - 폴리에스테르 100%
안감 - 폴리에스테르 100%
충전재 - 폴리에스테르 100%
- 구성 : 본체, 수납케이스

₩ 46,000



쿠셔닝 라이트

- 모델명 : KECW9SP - 02
- 규격 : 190×73cm(편차 -3cm)
- 중량 : 920g(충전재 420g)
- 재질 : 겉감 - 폴리에스테르 100%
안감 - 폴리에스테르 100%
충전재 - 폴리에스테르 100%

₩ 39,000

와이드한 사이즈와 두께로 냉기와 습기차단이 더 효율적인 매트입니다. 사이드 벨크로를 이용하여 2개 이상의 제품을 붙여 사용할 수 있어 캠핑, 피크닉 등 야외활동에서 다양하고 편안하게 활용 가능합니다.





공기 주입과 배출이 편리한 2중 밸브



매트 연결 벨크로 50mm 매트 폼

컴포트 캠프 II

- 모델명 : KECV9MU - 01
- 규격 : 195×65×5cm(사용 시) / ø21×67.5cm(수납 시) • 중량 : 1.7kg
- 색상 : Olive, Red
- 재질 : 본체 - 상단 : 스트레치 패브릭 50D / 하단 : 폴리에스테르(75D TPU코팅)
수납케이스 - 폴리에스테르(150D 폴리 옥스포드)
- 구성 : 본체, 수납케이스, 압축 벨크로 x 2EA

₩ 83,000

인, 아웃도어에서 사용 가능한 모던한 디자인으로 오랜 사용 및 세탁 후에도 항상 새것 같은 느낌의 폭신하고 포근한 매트리스 느낌을 줍니다. 아웃도어 최초로 매트 분리가 가능하여 어른 방에는 140, 아이 방에는 100, 캠핑에는 240으로 활용 가능한 전기매트입니다.





아웃도어 최초 분리형 전기매트 지퍼 분리형 수납케이스 온도 조절기

극세사 전기 매트 III 240

- 모델명 : KECV7WE - 01
- 규격 : 240×180cm(사용 시) / 50×30×47cm(수납 시) • 중량 : 5kg
- 재질 : 매트 - 극세사, PRP고급원단
케이스 - 폴리에스테르(150D 폴리 옥스포드)
- 소비전력 : 180W(140), 128W(100)
- 전격전압 : 220V~.60Hz
- 구성 : 본체, 조절기, 수납케이스

₩ 219,000



극세사 전기 매트 III 140

- 모델명 : KECV7WE - 02
- 규격 : 140×180cm(사용 시) / 50×15×47cm(수납 시) • 중량 : 3kg
- 재질 : 매트 - 극세사, PRP고급원단
케이스 - 폴리에스테르(150D 폴리 옥스포드)
- 소비전력 : 180W
- 전격전압 : 220V~.60Hz
- 구성 : 본체, 조절기, 수납케이스

₩ 119,000





빈티지한 감성의 간편한 휴대용 미니 전용 전골팬을 본체 내부에 수납하는 설계로 가벼운 아웃도어 활동이 가능합니다. 또한 냄비 받침대 제공으로 전용 전골팬 외 코펠, 냄비, 프라이팬 등 다양한 조리용기 사용이 가능합니다. 미니는 간편하게 다양한 요리를 조리할 수 있는 올인원 시스템 구성입니다.



미니

- 모델명 : KECV9GS - 05
- 규격 : 365×175×365cm(Inner Box)
- 중량 : 1.9kg • 점화방식 : 압전 자동점화방식
- 사용연료 : 부탄가스(220g)
- 재료 : 뚜껑 - PC, 실리콘 / 전골팬 - 세라믹 코팅
- 연료소비량 : 110g/h ~ 1,300kcal
- 구성 : 본체, 그릇 받침대, 세라믹 전골팬, 뚜껑&그릇, 수납케이스

₩ 120,000

불과의 거리를 멀리하여 불꽃이 튀거나 화력이 뜨거운 장소에서 사용자의 안전을 최우선으로 개발하였습니다. 잡초제거, 벽난로, 캠프라이어 장작 점화 등 비교적 거리를 두고 사용되는 작업에 용이합니다.



썬 캐논 가스 토치

- 모델명 : KECV9GS - 05
- 규격 : 10,1×5,4×50,9cm(Inner Box)
- 중량 : 430g • 점화방식 : 압전 자동점화방식
- 사용연료 : 부탄가스(220g)
- 연료소비량 : 300g/h ~ 1,200g/h
- 사용용도 : 캠프 파이어 장작 점화, 숯 점화, 화로대, 벽난로 장작 점화, 인 하수구 및 배관 해빙, 목재 인테리어 작업, 눈(밭) 잡초 소각

₩ 32,000

3웨이 올인원 - M에 맞는 전용 찜기이며 스텐레스 304 재질로 만들어져 인체에 무해합니다. 만두, 대하, 찐빵 등 다양한 찜류 요리를 편리하게 조리할 수 있습니다. 찜기 외에 음식을 올려두는 레스팅 플레이트로 활용이 가능하며 라운드형 받침으로 스크래치를 방지하고 보관 시는 3웨이 올인원과 함께 수납하여 보관이 편리합니다.



3웨이 올인원 - M 찜기

- 모델명 : KECW9GZ -
- 규격 : 27,9×18,5×11,
- 중량 : 197g
- 재료 : 스텐레스304
- 구성 : 본체

₩ 12,000

3웨이 올인원 - M 전용

이중 진공 성형으로 보온·보냉 효과가 뛰어나고 PVC 코팅으로 거치대가 밀리지 않아 보관이 용이합니다. 손잡이는 레이저 용접으로 기존 스팟 용접 대비 내구성이 뛰어납니다. 스텐레스 재질로 인체에 해가 없고, 부식에 강해 오랜 사용이 가능한 고급스러운 라운드형 머그컵입니다.



스텐레스 더블 머그 컵 세트 III

- 모델명 : KECW9JL - 01
- 규격 : 머그컵 - ø8×9,5cm / 거치대 - ø11×24cm
- 중량 : 807g
- 재료 : 머그컵 - 스텐레스 304 / 거치대 - 스텐레스 304, PVC코팅
- 구성 : 머그컵(300ml) x 4EA, 거치대, 메쉬케이스

₩ 35,000

알루미늄 재질에 논스틱 코팅이 적용되어 음식이 늘어붙지 않고 여유로운 높이로 구이, 전골 등 다양한 요리에 사용할 수 있습니다. 양측면 손잡이가 있어 버너, 화로대 등에서 편리한 활용이 가능합니다.



멀티 프라이팬 II

- 모델명 : KECW9QA - 01
- 규격 : 28.5×28.5×3cm
- 중량 : 606g
- 재질 : 본체 - 논스틱 코팅, 알루미늄 / 손잡이 - 스텐레스
- 구성 : 본체

₩ 28,000

보온·보냉이 뛰어난 더블 스텐레스를 적용한 고급형 술잔 세트입니다. 한국적인 디자인과 사이즈로 그림감이 뛰어나며 소주는 물론 전통차, 정종 등 다양한 음료를 즐길 수 있습니다.



술잔 세트 '더한'

- 모델명 : KECW9JC - 01
- 규격 : ø6.4(4)×4.5cm
- 중량 : 150g(케이스포함) / 1EA : 69g
- 재질 : 본체 - 스텐레스 304
메쉬케이스 - 폴리에스테르
- 구성 : 본체 x 2EA, 메쉬케이스

₩ 13,000

'더한' 의미

- 대한민국을 뜻하는 韓
- DOUBLE WALL의 '더한'
- 용량이 두배인 '더한'
- 보온, 보냉이 두배인 '더한'
- 분위기와 품격을 '더한'

폴딩 구조로 수납과 휴대가 편리하고 고정력이 있어 더욱 안정적인 거치가 가능합니다. 2단계 각도 조절이 가능하여 다양한 사이즈의 쿨러를 사용할 수 있는 스탠드입니다.



WS 쿨러 스탠드

- 모델명 : KECW9CZ - 01
- 규격 : 46×51×31cm(설치 시) / 55×12×8cm(수납 시)
- 중량 : 2kg
- 재질 : 프레임 - 알루미늄
수납케이스 - 폴리에스테르(600D 폴리 옥스포드)
- 구성 : 본체, 수납케이스

₩ 47,000



다양한 캠핑 장비를 수납할 수 있으며 분실 및 부피가 작은 소품을 수납 및 운반할 수 있는 멀티 가방입니다. 멀티백(M)은 두툼한 10T FOAM으로 외부충격으로부터 물품을 보호하며 멀티백(L)은 내부폼 제거로 사이즈에 구애받지 않고 보관 및 이동이 가능합니다.



부피를 최소화하여 수납 가능



다양한 소품 수납 가능

멀티백 - L

- 모델명 : KECV9BM - 02
- 규격 : 70×46×43cm
- 중량 : 74g
- 용량 : 138L
- 재질 : 겹감 - 폴리에스테르(600D 폴리 옥스포드)
안감 - 폴리에스테르(150D 폴리 옥스포드)

₩ 42,000



10T 폼 내장하여 외부 충격보호



다양한 소품 수납 가능

멀티백 - M

- 모델명 : KECV9BM - 01
- 규격 : 43×32×40cm
- 중량 : 71g
- 용량 : 55L
- 재질 : 겹감 - 폴리에스테르(600D 폴리 옥스포드)
안감 - 폴리에스테르(150D 폴리 옥스포드)
충전재 - PE 폼

₩ 36,000

하드 타입의 바닥과 벨크로를 활용한 격벽이 적용되어 다양한 캠핑 공구나 소품을 효율적으로 분리 수납할 수 있습니다. 폴딩 타입의 디자인으로 이동과 사용이 편리하여 캠핑, 낚시, 여행 등 다양한 아웃도어 활동에 적합한 수납백입니다.



툴 컨테이너 백

- 모델명 : KECW9BM - 01
- 규격 : 45×24×23cm
- 중량 : 1.3kg
- 재질 : 겹감 - 폴리에스테르(600D 폴리 옥스포드) 안감 - 폴리에스테르(150D 폴리 옥스포드)



다양한 캠핑 장비 수납 가능

₩ 55,000

기존 대비 커진 사이즈로 폴과 펍, 해머 등 다양한 장비를 보관 가능하며, 강도와 내구성이 강한 PVC 코팅을 내부에 적용하였습니다. 내부 벨크로와 외부 조절식 웨빙으로 폴의 흔들림을 최소화할 수 있고, 손잡이 적용으로 운반 및 이동이 편리합니다.



폴 스토리지 캐리백 II

- 모델명 : KECW9BP - 01
- 규격 : 85×19×14cm
- 중량 : 470g
- 재질 : 겹감 - 폴리에스테르(600D 폴리 옥스포드) 안감 - PVC코팅



다양한 폴 수납

₩ 18,000

각종 장비의 효율적인 수납이 가능하며 EVA 폼을 삽입하여 배낭의 외관 형태를 유지시켜 줍니다. 보온·보냉이 가능 하여 각종 음식 물을 보관할 수 있을 뿐만 아니라 카메라, 전자제품 등 완충이 필요한 장비 보관도 용이합니다.



블랙 팩 II - M

- 모델명 : KEMV9HA - 03
- 규격 : 26×19×17.5cm
- 중량 : 334g
- 재질 : 나일론 100%, PVC, EVA

₩ 36,000



EVA 하드폼 소재 적용으로 물이 새지 않음.



원터치 단추로 쉬운 탈부착 가능



EVA 하드폼 소재 적용으로 배낭의 외관 형태 유지



블랙 팩 라이트 - M

- 모델명 : KEMV9HA - 02
- 규격 : 29×21×17cm(설치 시) 12.5×11.5×1.5cm(수납 시)
- 중량 : 60.4g
- 재질 : 나일론

₩ 19,000



내부 포켓을 뒤집어 수납 가능



효율적 수납 가능

고급스러운 무늬를 적용하여 감성적 캠핑 분위기를 연출합니다. PU 코팅으로 습기와 오염에 강하며, 각모서리에 돌멩이 등을 넣어 날아가지 않도록 고정할 수 있는 스톤 홀드 시스템이 적용되어 있습니다.

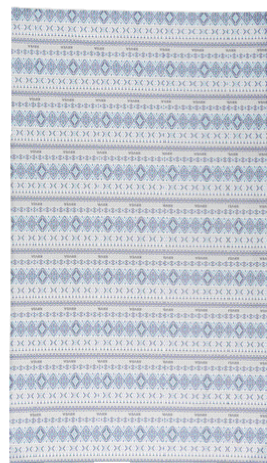

테이블 보 V - L

- 모델명 : KECW9JH - 01
- 규격 : 120×210cm
- 중량 : 342g
- 재질 : 겹감 - 폴리에스테르 100%

₩ 27,000



테이블 보 V - M

- 모델명 : KECW9JH - 02
- 규격 : 120×165cm
- 중량 : 253g
- 재질 : 겹감 - 폴리에스테르 100%

₩ 22,000



테이블 보 V - S

- 모델명 : KECW9JH - 03
- 규격 : 120×120cm
- 중량 : 205g
- 재질 : 겹감 - 폴리에스테르 100%

₩ 18,000



스톤 홀드 시스템 적용



PU 코팅 및 발수 처리 (습기 및 오염에 강합니다.)

한 번에 설치와 철수가 가능하여 누구나 쉽게 실내외 어디에서도 설치할 수 있습니다. 코트(COT) 용도로 사용이 가능하며 해먹 뒤집 힘을 방지하는 특수 고리가 있습니다.



설치 모습



손쉬운 설치



일반해먹으로 사용 가능한 걸이



편리한 사이드 포켓



안전하게 사용할 수 있는 넓은 시트



원액션 해먹 세트

- 모델명 : KECW9DM - 01
- 규격 : 235×75×74cm(설치 시) / 105×16×20cm(수납 시) 40cm(시트높이)
- 중량 : 9.5kg
- 내하중 : 100kg
- 재질 : 겹감 - 폴리에스테르(300D 폴리 린스탐, PVC) 스탠드 - 스틸 25φ
- 구성 : 본체, 스탠드, 수납케이스

₩ 159,000

방수 지퍼가 적용되어 보냉 기능이 향상되었으며 측면 메쉬 포켓과 처짐 방지판이 설치되어 캠핑, 피크닉, 낚시 등 각종 아웃도어 활동에서 다양하고 편리하게 사용할 수 있습니다.



ALRLOCK SYSTEM 기능

에어락 쿨러 II 25L

- 모델명 : KECW9DU - 01
- 규격 : 39.5×30×23.5cm
- 중량 : 1.3kg
- 용량 : 25L
- 재질 : 겹감 - 폴리에스테르(600D 폴리 옥스포드) / 안감 - PVC / 충전재 - PE 폼

₩ 28,000

220V(4port)와 USB(2port)를 모두 사용할 수 있는 멀티탭으로 사용 환경에 따라 거치대를 이용하여 다양한 연출이 가능하여 캠핑, 여행은 물론 가정에서도 다양도로 활용할 수 있습니다.



코드길이 2m

캠핑 시 테이블에 거치

실내 책상 밑 거치

미니탭

- 모델명 : KECW9DT - 01
- 규격 : 7.7×7.7×7.7cm
- 중량 : 570g • 코드길이 : 2m
- 재질 : 본체 - PP / 수납케이스 - 폴리에스테르
- 구성 : 본체(멀티탭+거치대), 수납케이스

₩ 36,000



5m의 여유로운 길이로 대형 텐트는 물론 타프에도 활용 가능한 고급 데이지 체인입니다.



체인길이 5m

사용 모습

데이지 체인 500

- 모델명 : KECW9AC - 01
- 규격 : 500×2.5cm • 중량 : 180g
- 재질 : 본체 - 폴리에스테르 / D링 - 니켈 / 카라비너 - 알루미늄
- 수납케이스 - 폴리에스테르 메쉬
- 구성 : 본체, 카라비너 x 2EA, 수납케이스

₩ 19,000

고강도 스틸로 제작되어 매우 견고하며 접이식 손잡이로 컴팩트한 수납이 가능합니다. 수납케이스가 있어 휴대와 보관이 편리합니다.



3단으로 컴팩트한 수납

고정링을 돌려 손쉽게 사용 가능

폴딩 삽

- 모델명 : KECV9DT - 01
- 규격 : 15.5×59×4.5cm(사용 시) / 15.5×24.5×5.5cm(수납 시)
- 중량 : 1.2kg
- 재질 : 본체 - 스틸 / 손잡이 - 나일론, PVC
- 수납케이스 - 폴리에스테르(600D 옥스포드)
- 구성 : 본체, 수납케이스

₩ 28,000

ONE ACTION PUSH LOCK 시스템으로 한 번의 동작으로 스틱을 펴고 접을 수 있는 편리한 원 액션 스틱입니다. ONE ACTION *특허 등록

셀파 스틱 135

- 모델명 : KEMV9MD - 02 • 규격 : 50~135cm(4단) • 중량 : 250g
- 재질 : 본체 - 듀랄루민 / 그림 - EVA / 촉 - 텅스텐
- 구성 : 본체, 촉마개, 바스켓

₩ 59,000

셀파 스틱 120

- 모델명 : KEMV9MD - 01 • 규격 : 46~120cm(4단) • 중량 : 210g
- 재질 : 본체 - 듀랄루민 / 그림 - EVA / 촉 - 텅스텐
- 구성 : 본체, 촉마개, 바스켓

₩ 59,000

NEW



Products

Tent / Tarp

자연을 있는 그대로 만끽하고 쾌적한 야외 생활을 위해 넉넉한 공간을 활용할 수 있도록 텐트, 타프 제품을 출시하고 있으며, 2019년에는 디자인과 편리성 그리고 더욱 쾌적한 공간 활용을 위해 다양한 컨셉의 제품들을 준비하였습니다. 알파인을 비롯한 캠핑용 텐트와 타프는 발전된 원단 가공법과 경량화를 이루어 다양한 스타일과 계절에 맞춰 넓고 쾌적하게 캠핑 활동을 유지시켜줄 수 있도록 최상의 품질을 발휘합니다. 코베아는 자연으로 떠나는 모든 캠퍼들을 위해 제품을 개발하고 응원하겠습니다.



Eastern III



□ 이스턴 III

동급 모델 중 가장 넉넉한 공간을 자랑하는 이스턴 시리즈의 후속 모델입니다. 메쉬패널이 부착되어 있어 4방향 스크린 텐트로도 활용 가능합니다. 안정성을 높이고 루프 폴을 장착하여 중앙 장력을 향상시켰습니다.



- ▷ 모델명 : KECV9TO - 04
- ▷ 규격 : 본체 - 645×390×225cm(설치 시) / 이너텐트 - 360(220)×210×190cm(설치 시)
루프 - 413×200cm / 그라운드시트 - 350(207)×200cm
- ▷ 중량 : 27.7kg
- ▷ 수용인원 : 4인용
- ▷ 재질 : 본체 - 폴리에스테르(150D 폴리 옥스포드, 내수압 3000mm, 테프론 코팅, PU, UVP, W/P, W/R)
이너텐트 - 폴리에스테르(68D 폴리 타프타, W/R)
바닥 - 폴리에스테르(150D 폴리 옥스포드, 내수압 1500mm, PU, W/P, W/R)
루프 - 폴리에스테르(75D 폴리 타프타, 내수압 1200mm, PU, W/P, W/R)
그라운드시트 - 폴리에스테르(150D 폴리 옥스포드, 내수압 1200mm, PU, W/P, W/R)
폴 - 메인 폴 : 알루미늄 17.5φ / 전·후면 폴 : 알루미늄 16φ
루프 폴 : 알루미늄 11φ / 업라이트 폴 : 알루미늄 16φ
- ▷ 구성 : 본체, 이너텐트, 루프, 그라운드시트, 메인 폴 x 4EA, 전·후면 폴 x 2EA, 루프 폴 x 1EA, 업라이트 폴 x 2EA, 스틸 팩 x 27EA, 스트링 x 11EA, 수납케이스, 메쉬포켓 x 2EA, X크로스 벨트, 폴 수선키트

₩ 1,590,000

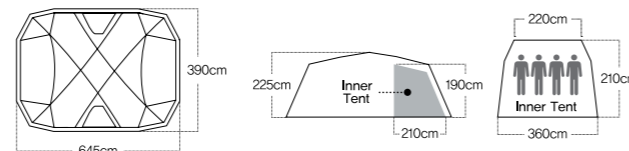

활용도가 높고 넓은 실내공간 넓고 편안한 공간의 이너텐트 이동이 편리한 양방향 출입구 외부 환경을 볼 수 있는 TPU창 다용도 메쉬 포켓

Evercamp III



□ 에버แคม프 III

중앙 폴로 인해 전실 공간이 보다 쾌적하고 견고해졌으며, 최적화된 전실 공간과 이너 공간의 배분을 통해 편안하고 아늑한 캠핑을 즐길 수 있습니다.



- ▷ 모델명 : KECV9TO - 05
- ▷ 규격 : 본체 - 600×365×205cm(설치 시) / 이너텐트 - 330(230)×225×165cm(설치 시)
루프 - 400×260cm / 그라운드시트 - 320(220)×215cm
- ▷ 중량 : 25.4kg
- ▷ 수용인원 : 4인용
- ▷ 재질 : 본체 - 폴리에스테르(150D 폴리 옥스포드, 내수압 3000mm, 테프론 코팅, PU, UVP, W/P, W/R)
이너텐트 - 폴리에스테르(68D 폴리 타프타, W/R)
바닥 - 폴리에스테르(150D 폴리 옥스포드, 내수압 1500mm, PU, W/P, W/R)
루프 - 폴리에스테르(75D 폴리 타프타, 내수압 1200mm, PU, W/P, W/R)
그라운드시트 - 폴리에스테르(150D 폴리 옥스포드, 내수압 1200mm, PU, W/P, W/R)
폴 - 메인 폴 : 알루미늄 17.5φ / 전·후면 폴 : 알루미늄 16φ / 중앙 폴 : 알루미늄 16φ
이너텐트 폴 : 16φ / 업라이트 폴 : 알루미늄 16φ
- ▷ 구성 : 본체, 이너텐트, 루프, 그라운드시트, 메인 폴 x 2EA, 전·후면 폴 x 2EA, 중앙 폴 x 1EA, 이너텐트 폴 x 1EA, 업라이트 폴 x 2EA, 스틸 팩 x 28EA, 스트링 x 14EA, 수납케이스, 메쉬포켓 x 2EA, 폴 수선키트

₩ 1,460,000

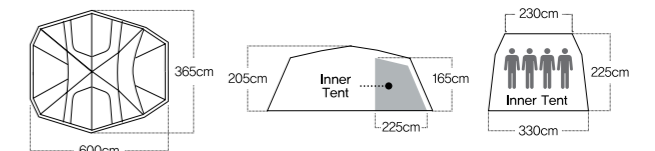

다양한 연출이 가능한 측면 패널 이동이 편리한 측면 출입구 활용도가 높고 넓은 실내공간 외부 환경을 볼 수 있는 TPU창 다용도 메쉬 포켓

Quantum III



□ 퀀텀 III

퀀텀 골드를 자립형 대칭구조로 변형 설계한 텐트로 한층 더 안정적인 캠핑을 즐길 수 있습니다. 측면 출입문, 익스텐션 업라이팅, 4방향 메쉬창 등을 적용해 사용자 편의성을 극대화했습니다.



- ▷ 모델명 : KECT9TO - 07
- ▷ 규격 : 본체 - 590×370×215cm(설치 시) / 이너텐트 - 350(280)×215×190cm(설치 시)
- ▷ 중량 : 26.3kg(커튼 포함)
- ▷ 수용인원 : 4인용
- ▷ 재질 : 본체 - 폴리에스테르(150D 폴리옥스포드, 내수압 3000mm, 테프론 코팅, UVP, PU, W/P, W/R)
이너텐트 - 폴리에스테르(68D 폴리 타프타, B/R, W/R)
바닥 - 폴리에스테르(210D 폴리 옥스포드, 내수압 1500mm, PU, W/P, W/R)
커튼 - 폴리에스테르(75D 폴리 메쉬 프린트)
폴 - 메인 폴 : 알루미늄 19ø / 중앙 폴 : 알루미늄 16ø
전 · 후면 폴 : 알루미늄 16ø / 업라이팅 폴 : 알루미늄 19ø
- ▷ 구성 : 본체, 이너텐트, 메인 폴 x 2EA, 중앙 폴 x 2EA, 전 · 후면 폴 x 2EA, 업라이팅 폴 x 2EA, 커튼 x 1EA, 스틸 팩 x 29EA, 스트링 x 12EA, 수납케이스, 폴 수선키트

₩ 1,390,000

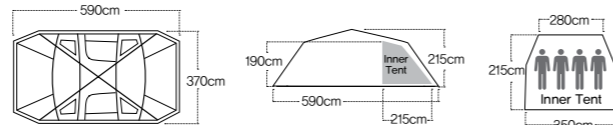

활용도가 높고 넓은 실내공간 출입이 자유로운 측면 출입구 익스텐션 타프 시스템 통기성이 뛰어난 이너텐트 메쉬창 적용

Quantum IV



□ 퀀텀 IV

스테디셀링 모델 퀀텀을 자립형 대칭구조로 재설계한 후속 모델입니다. 익스텐션 업라이팅, 측면 출입문, 이너텐트 4방향 메쉬창과 4면 개방으로 편의성과 기능이 업그레이드되었습니다.



- ▷ 모델명 : KECV9TO - 06
- ▷ 규격 : 본체 - 550×360×205cm(설치 시) / 이너텐트 - 330(275)×240×190cm(설치 시)
루프 - 400×220cm / 그라운드시트 - 330(280)×240cm
- ▷ 중량 : 26.6kg
- ▷ 수용인원 : 4인용
- ▷ 재질 : 본체 - 폴리에스테르(150D 폴리 옥스포드, 내수압 2000mm, PU, W/P, W/R)
이너텐트 - 폴리에스테르(68D 폴리 타프타, W/R)
바닥 - 폴리에스테르(150D 폴리 옥스포드, 내수압 1500mm, PU, W/P, W/R)
루프 - 폴리에스테르(150D 폴리 옥스포드, 내수압 2000mm, PU, W/P, W/R)
그라운드시트 - 폴리에스테르(150D 폴리 옥스포드, 내수압 1500mm, PU, W/P, W/R)
폴 - 메인 폴 : 알루미늄 17.5ø / 전 · 후면 폴 : 알루미늄 16ø / 중앙 폴 : 알루미늄 16ø
업라이팅 폴 : 알루미늄 19ø
- ▷ 구성 : 본체, 이너텐트, 루프, 그라운드시트, 메인 폴 x 2EA, 전 · 후면 폴 x 2EA, 중앙 폴 x 1EA, 업라이팅 폴 x 2EA, 스틸 팩 x 35EA, 스트링 x 14EA, 수납케이스, 메쉬포켓 x 2EA

₩ 1,150,000

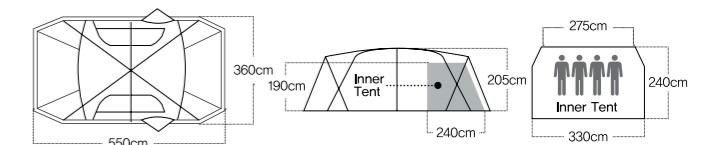

필요에 따라 개폐가 가능한 하단 대형 통풍구 이동이 편리한 측면 출입구 활용도가 높고 넓은 실내공간 4면 개방감이 우수한 넓은 공간의 이너텐트 다용도 메쉬 포켓

Outback IV



아웃백 IV

스튜디오 모델 아웃백을 자립형 대칭구조로 재설계한 후속 모델입니다. 이너텐트의 여유로운 공간이 특징이며 측면 출입문, 이너텐트 4방향 메쉬창과 4면 개방으로 사용자의 편의성과 기능이 업그레이드되었습니다.

NEW COLOR



- ▷ 모델명 : KECV9TO - 07
 - ▷ 규격 : 본체 - 540×300×210cm(설치 시) / 이너텐트 : 280×240×200cm(설치 시)
루프 - 350×200cm / 그라운드시트 - 280×240cm
 - ▷ 중량 : 22kg
 - ▷ 수용인원 : 4인용
 - ▷ 재질 : 본체 - 폴리에스테르(150D 폴리 옥스포드, 내수압 3000mm, PU, UVP, W/P, W/R)
이너텐트 - 폴리에스테르(68D 폴리 타프타, W/R)
바닥 - 폴리에스테르(150D 폴리 옥스포드, 내수압 1500mm, PU, W/P, W/R)
루프 - 폴리에스테르(75D 폴리 옥스포드, 내수압 2000mm, PU, W/P, W/R)
그라운드시트 - 폴리에스테르(150D 폴리 옥스포드, 내수압 1500mm, PU, W/P, W/R)
폴 - 중앙 폴 : 알루미늄 17.5ø / 전·후면 폴 : 알루미늄 17.5ø / 측면 폴 : 알루미늄 16ø
업라이트 폴 : 스틸 16ø
 - ▷ 구성 : 본체, 이너텐트, 루프, 그라운드시트, 중앙 폴 x 1EA, 전·후면 폴 x 2EA, 측면 폴 x 2EA, 업라이트 폴 x 2EA, 스틸 팩 x 24EA, 스트링 x 10EA, 수납케이스
- ₩ 950,000

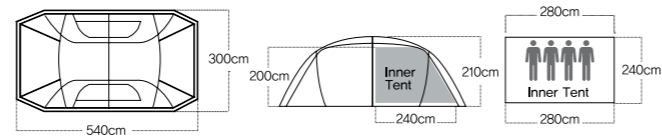

이동이 편리한 측면 출입구 활용도가 높고 넓은 실내공간 넓고 편안한 공간의 이너텐트 이너텐트 내부 수납주머니 이너텐트 출입구 하단 오픈형 메쉬창

Trans Up Set



트랜스 업 세트

메인 폴 1개와 전·후면 폴 2개로 이루어져 쉽고 간단하게 설치를 할 수 있으며, 나선형 디자인으로 바람의 저항을 최소화하여 높은 견고성을 자랑합니다. 업라이트 폴을 추가하면 완벽한 타프로 변형되며, 실내 공간을 100% 활용할 수 있도록 설계되었습니다.



- ▷ 모델명 : KECS9TO - 02(KS8TE0209)
 - ▷ 규격 : 본체 - 570×430×215cm(설치 시) / 이너텐트 - 310(200)×225×185cm(설치 시)
그라운드시트 - 300(190)×215cm
 - ▷ 중량 : 17kg(그라운드시트 포함)
 - ▷ 수용인원 : 4인용
 - ▷ 재질 : 본체 1 - 폴리에스테르(75D 폴리 립스탑, 내수압 3000mm, 테프론 코팅, PU, UVP, W/P, W/R)
본체 2 - 폴리에스테르(150D 폴리 옥스포드, 내수압 3000mm, 테프론 코팅, PU, UVP, W/P, W/R)
이너텐트 - 폴리에스테르(68D 폴리 타프타, B/R, W/R)
바닥 - 폴리에스테르(210D 폴리 옥스포드, 내수압 1500mm, PU, W/P, W/R)
그라운드시트 - 폴리에스테르(210D 폴리 옥스포드, 내수압 1200mm, PU, W/P, W/R)
폴 - 메인 폴 : 알루미늄 22ø / 전·후면 폴 : 알루미늄 22ø / 업라이트 폴 : 알루미늄 22ø
 - ▷ 구성 : 본체, 이너텐트, 그라운드시트, 메인 폴 x 1EA, 전면 폴 x 1EA, 후면 폴 x 1EA, 업라이트 폴 x 2EA, 스트링 x 10EA, 스틸 팩 x 26EA, 수납케이스, 폴 수선키트
- ₩ 950,000

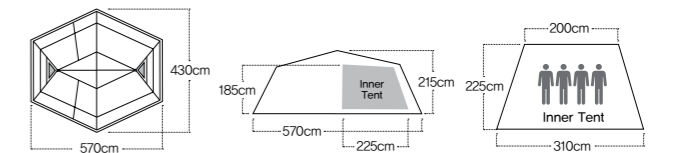

개방감을 높인 측면 메쉬 패널 나선형 디자인으로 바람의 저항 최소화 타프로 활용 가능 다양한 타프 활용

Taupo II



□ 타우포 II

안정적인 디자인과 구조로 여유로운 실내공간을 제공하며 측면 도어와 상단 창문으로 시야 확보 및 개방감이 뛰어납니다.



- ▷ 모델명 : KECV9TO - 01
- ▷ 규격 : 본체 - 570×320×220cm(설치 시) / 이너텐트 - 290(240)×220×175cm(설치 시)
루프 - 385×270cm / 그라운드시트 - 270(220)×210cm
- ▷ 중량 : 20.1kg
- ▷ 수용인원 : 4인용
- ▷ 재질 : 본체 - 폴리에스테르(75D 폴리 타프타, 내수압 3000mm, 테프론 코팅, PU, UVP, W/P, W/R)
이너텐트 - 폴리에스테르(68D 폴리 타프타, W/R)
바닥 - 폴리에스테르(150D 폴리 옥스포드, 내수압 2000mm, PU, W/P, W/R)
루프 - 폴리에스테르(75D 폴리 타프타, 내수압 1500mm, PU, W/P, W/R)
그라운드시트 - 폴리에스테르(150D 폴리 옥스포드, 내수압 1500mm, PU, W/P, W/R)
폴 - 메인 폴 : 알루미늄 16ø / 서브 폴 : 알루미늄 16ø / 후면 폴 : 알루미늄 16ø
측면상단 폴 : 알루미늄 9.5ø / 업라이트 폴 : 알루미늄 16ø
- ▷ 구성 : 본체, 이너텐트, 루프, 그라운드시트, 메인 폴 x 2EA, 서브 폴 x 2EA, 후면 폴 x 1EA, 측면상단 폴 x 2EA, 업라이트 폴 x 2EA, 스틸 펙 x 24EA, 스트링 x 10EA, 수납케이스, 폴 수선키트

₩ 920,000

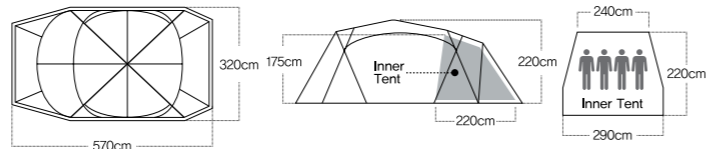

출입이 자유로운 측면 출입구 활용도가 높고 넓은 실내공간 넓고 편안한 공간의 이너텐트 시야 확보와 통기성이 용이한 측면상단 메쉬창 이너텐트 내부 수납 주머니

Petra



□ 페트라

텐트의 곡선과 연결되는 밀착형 루프를 적용하여 바람에 강하고 천장의 메쉬창으로 인해 통기성이 우수합니다.



- ▷ 모델명 : KECU9TO - 02
- ▷ 규격 : 본체 - 510×290×205cm(설치 시) / 이너텐트 - 260(220)×220×190cm(설치 시)
루프 - 360×230cm / 그라운드시트 - 250×210cm
- ▷ 중량 : 16kg(루프, 그라운드시트 포함)
- ▷ 수용인원 : 4인용
- ▷ 재질 : 본체 - 폴리에스테르(75D 폴리 타프타, 내수압 3000mm, 테프론 코팅, PU, W/P, W/R)
이너텐트 - 폴리에스테르(68D 폴리 타프타, B/R, PU, W/R)
바닥 - 폴리에스테르(210D 폴리 옥스포드, 내수압 2000mm, PU, W/P, W/R)
루프 - 폴리에스테르(75D 폴리 타프타, 내수압 1500mm, PU, W/P, W/R)
그라운드시트 - 폴리에틸렌
폴 - 메인 폴 : 알루미늄 16ø / 서브 폴 : 알루미늄 16ø / 업라이트 폴 : 알루미늄 16ø
- ▷ 구성 : 본체, 이너텐트, 그라운드시트, 루프, 메인 폴 x 2EA, 서브 폴 x 2EA, 업라이트 폴 x 2EA, 스트링 x 6EA, 스틸 펙 x 14EA, 수납케이스

₩ 780,000

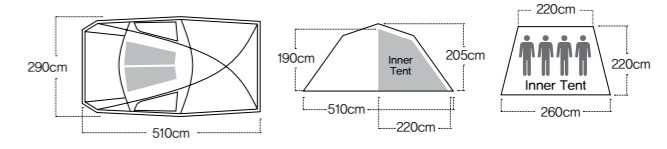

비 유입 방지 가능 출입이 자유로운 측면 출입구 넓고 편안한 공간의 이너텐트 소화기 수납 주머니 이너텐트 상단 벤틸레이션

Moonriver III



□ 문리버 III

베스트셀링 문리버의 계보를 잇는 패밀리형으로 대칭 구조의 X자 메인 폴 2개만으로 자립할 수 있어 캠핑 입문자에게 가장 적합한 오토캠핑용 텐트입니다. 본체, 루프, 그라운드시트 일체형 구성으로 추가 구성 없이 캠핑을 즐길 수 있습니다.



- ▷ 모델명 : KECT9TO - 02
- ▷ 규격 : 본체 - 440×330×210cm(설치 시) / 이너텐트 - 300(255)×200×195cm(설치 시)
루프 - 300×180cm / 그라운드시트 - 290(245)×190cm
- ▷ 중량 : 17.4kg(루프, 그라운드시트 포함)
- ▷ 수용인원 : 4인용
- ▷ 재질 : 본체 - 폴리에스테르(75D 폴리 타프타, 내수압 3000mm, PU, W/P, W/R)
이너텐트 - 폴리에스테르(68D 폴리 타프타, B/R, W/R)
바닥 - 폴리에스테르(150D 폴리 옥스포드, 내수압 2000mm, PU, W/P, W/R)
루프 - 폴리에스테르(75D 폴리 타프타, 내수압 1500mm, PU, W/P, W/R)
그라운드시트 - 폴리에틸렌
폴 - 메인 폴 : 알루미늄 16φ / 중앙 폴 : 알루미늄 14.5φ / 업라이트 폴 : 스틸 16φ
- ▷ 구성 : 본체, 이너텐트, 루프, 그라운드시트, 메인 폴 x 2EA, 중앙 폴 x 1EA, 업라이트 폴 x 2EA, 스틸 펙 x 22EA, 스트링 x 8EA, 수납케이스, 폴 수선키트

₩ 780,000

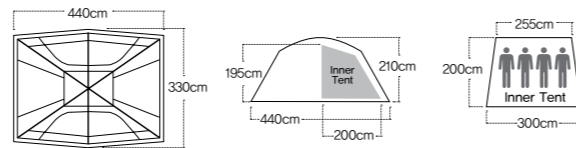

6면의 도어 개폐가 가능하여 다양한 연출이 가능 결로 방지를 위한 대형 통풍구 출입이 자유로운 양문형 출입구 넓고 편안한 공간의 이너텐트 소화기 수납 주머니

Nest



□ 네스트

이너 텐트에 부분 메쉬창이 적용되고 높고 넓은 공간으로 입식 캠핑에 최적화된 텐트입니다. 설치가 편리하고 루프와 그라운드시트가 기본 포함되어 부담 없이 여유로운 캠핑을 즐길 수 있습니다.



- ▷ 모델명 : KECV9TO - 08
- ▷ 규격 : 본체 - 560×310×205cm(설치 시) / 이너텐트 - 290(230)×220×175cm(설치 시)
루프 - 360×200cm / 그라운드시트 - 280×210cm
- ▷ 중량 : 16.9kg
- ▷ 수용인원 : 4인용
- ▷ 재질 : 본체 - 폴리에스테르(68D 폴리 타프타, 내수압 2000mm, PU, W/P, W/R)
이너텐트 - 폴리에스테르(68D 폴리 타프타, W/R)
바닥 - 폴리에스테르(150D 폴리 옥스포드, 내수압 1500mm, PU, W/P, W/R)
루프 - 폴리에스테르(68D 폴리 타프타, 내수압 2000mm, PU, W/P, W/R)
그라운드시트 - 폴리에틸렌
폴 - 전면 폴 : 알루미늄 16φ / 메인 폴 : 알루미늄 14.5φ / 후면 폴 : 알루미늄 14.5φ
업라이트 폴 : 스틸 16φ
- ▷ 구성 : 본체, 이너텐트, 루프, 그라운드시트, 메인 폴 x 2EA, 전면 폴 x 1EA, 후면 폴 x 1EA, 업라이트 폴 x 2EA, 스틸 펙 x 28EA, 스트링 x 12EA, 수납케이스

₩ 560,000

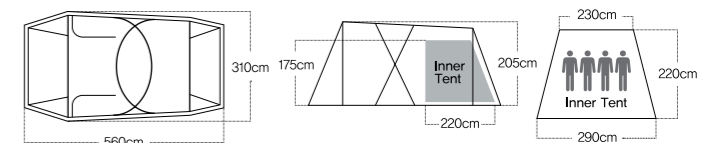

입·출입이 자유로운 측면 출입구 활용도가 높고 넓은 실내공간 공기순환이 탁월한 측면 대형 메쉬창 4면 개방감이 우수한 이너텐트 이너텐트 내부 수납주머니

Creta 600



크레타 600

개방감이 뛰어난 측면 윈도우와 넓은 거실 공간, 전면의 상단 벤틸레이션으로 쾌적한 전실 활용이 특징입니다. 이너텐트 없이 셸터로도 활용 가능합니다.



- ▷ 모델명 : KECV9TO - 02
- ▷ 규격 : 본체 - 600×280×200cm(설치 시) / 이너텐트 - 270(230)×230×170cm(설치 시)
- ▷ 중량 : 16.7kg
- ▷ 수용인원 : 4인용
- ▷ 재질 : 본체 - 폴리에스테르(75D 폴리 타프타, 내수압 2000mm, PU, W/P, W/R)
이너텐트 - 폴리에스테르(68D 폴리 타프타, W/R)
바닥 - 폴리에스테르(150D 폴리 옥스포드, 내수압 1500mm, PU, W/P, W/R)
폴 - 메인 폴 : 알루미늄 14.5φ / 전면 폴 : 알루미늄 16φ / 중앙 폴 : 알루미늄 16φ
업라이트 폴 : 스틸 16φ
- ▷ 구성 : 본체, 이너텐트, 메인 폴 x 2EA, 전면 폴 x 1EA, 중앙 폴 x 1EA, 업라이트 폴 x 2EA, 스틸 팩 x 2EA, 스트링 x 8EA, 수납케이스

₩ 580,000

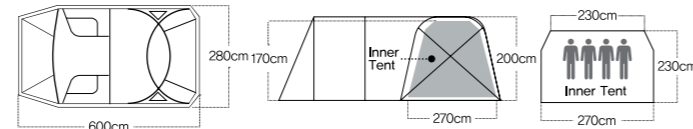

이너텐트 단독 사용 가능 출·입이 자유로운 측면 출입구 활용도가 높고 넓은 실내공간 넓고 편안한 공간의 이너텐트 셸터모드 사용 시

Creta 440



크레타 440

개방감이 뛰어난 측면 윈도우와 넓은 거실 공간, 전면의 상단 벤틸레이션으로 쾌적한 전실 활용이 특징입니다. 이너텐트 없이 셸터로도 활용 가능합니다.



- ▷ 모델명 : KECV9TD - 01
- ▷ 규격 : 본체 - 440×280×180cm(설치 시) / 이너텐트 - 270(230)×230×170cm(설치 시)
- ▷ 중량 : 13.5kg
- ▷ 수용인원 : 4인용
- ▷ 재질 : 본체 - 폴리에스테르(75D 폴리 타프타, 내수압 2000mm, PU, W/P, W/R)
이너텐트 - 폴리에스테르(68D 폴리 타프타, W/R)
바닥 - 폴리에스테르(150D 폴리 옥스포드, 내수압 1500mm, PU, W/P, W/R)
폴 - 메인 폴 : 알루미늄 14.5φ / 전면 폴 : 알루미늄 14.5φ / 업라이트 폴 : 스틸 16φ
업라이트 폴 : 스틸 16φ
- ▷ 구성 : 본체, 이너텐트, 메인 폴 x 2EA, 전면 폴 x 1EA, 업라이트 폴 x 2EA, 스틸 팩 x 16EA, 스트링 x 6EA, 수납케이스

₩ 480,000

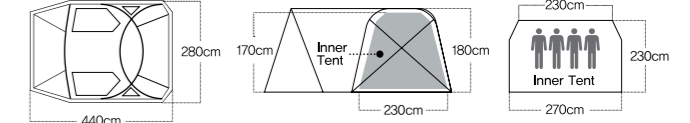

이너텐트 단독 사용 가능 넓고 편안한 공간의 이너텐트 셸터모드 사용 시 개방감이 뛰어난 전면 메쉬창 정면 상단 벤틸레이션

Touring



투어링

RV, SUV 등 차량과 연결하여 사용할 수 있고 단독으로도 사용 가능합니다. 측면 도어가 적용되어 차량 연결 시 활용성이 뛰어나며 업라이트, 사이드 월을 활용하여 독립성과 개방감을 동시에 느낄 수 있습니다.



- ▷ 모델명 : KECV9TO - 03
- ▷ 규격 : 본체 : 460×280×200cm(설치 시) / 이너텐트 - 250(210)×210×180cm(설치 시)
그라운드시트 - 240×200cm
- ▷ 중량 : 15kg
- ▷ 수용인원 : 4인용
- ▷ 재질 : 본체 - 폴리에스테르(75D 폴리 타프타, 내수압 2000mm, PU, W/P, W/R)
이너텐트 - 폴리에스테르(68D 폴리 타프타, W/R)
바닥 - 폴리에스테르(150D 폴리 옥스포드, 내수압 2000mm, PU, W/P, W/R)
그라운드시트 - 폴리에틸렌
바탕 월 - 폴리에스테르(68D 폴리 타프타, PU, W/R)
폴 - 메인 폴 : 파이버글라스 11φ / 업라이트 폴 : 스틸 16φ
- ▷ 구성 : 본체, 이너텐트, 그라운드시트, 메인 폴 x 3EA, 업라이트 폴 x 2EA, 스틸 팩 x 28EA, 스트링 x 12EA, 바탕 월 x 1EA, 수납케이스

₩ 520,000

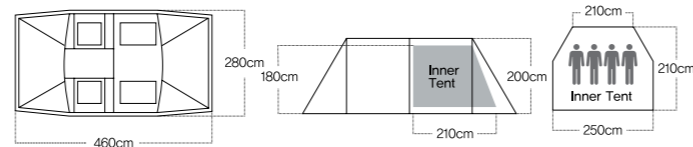

독립 설치 가능 입·출입이 자유로운 측면 출입구 측면도어 개폐가 가능하여 다양한 연출이 가능 활용도가 높고 넓은 실내공간 이너텐트 탈착 시 넓은 리빙공간

Touring Car Shelter II



투어링 카 셸터 II

RV, SUV, 승용차 등 차량에 연결해 사용하는 터널형 카 셸터로 캠핑 시 장비 부담 없이 안락한 휴식 공간을 연출할 수 있습니다. 이너텐트 탈부착식으로 필요 시 텐트로도 사용 가능하며 차량의 옆면과 뒷면에 모두 적용되어 사용할 수 있습니다.



NEW COLOR



- ▷ 모델명 : KECW9TO - 04
- ▷ 규격 : 본체 - 470×280×200cm(설치 시) / 이너텐트 - 250(210)×210×180cm(설치 시)
그라운드시트 - 240×200cm
- ▷ 중량 : 12kg(그라운드시트, 사이드 월 포함)
- ▷ 수용인원 : 4인용
- ▷ 재질 : 본체 - 폴리에스테르(75D 폴리 타프타, 내수압 2000mm, PU, W/P, W/R)
이너텐트 - 폴리에스테르(68D 폴리 타프타, B/R, W/R)
바닥 - 폴리에스테르(150D 폴리 옥스포드, 내수압 2000mm, PU, W/P, W/R)
그라운드시트 - 폴리에틸렌
사이드 월 - 폴리에스테르(68D 폴리 타프타, PU, W/P, W/R)
폴 - 메인 폴 : 파이버글라스 11φ / 업라이트 폴 : 스틸 19φ
- ▷ 구성 : 본체, 이너텐트, 그라운드시트, 사이드 월 x 2EA, 메인 폴 x 2EA, 업라이트 폴 x 2EA, 스틸 팩 x 22EA, 스트링 x 8EA, 수납케이스

₩ 350,000

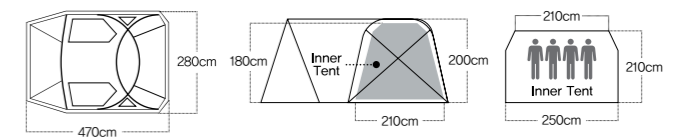

비바람을 막아주는 사이드 월(제품에 포함) 넓고 편안한 공간의 이너텐트 독립적으로 설치 가능 이너텐트 탈착 시 넓은 리빙공간 전·후면 업라이트팅 가능

Kodin Square Tipi



코딘 스퀘어 티피

외형은 수려한 8각형의 TP 텐트 디자인을 고수하고 내부는 수직 벽면과 사각 바닥으로 설계하여 공간 활용도를 최대화 했습니다. 기둥 폴대가 고정되어 있지 않고 높이 조절(240~260cm)이 가능하여 쾌적한 환경을 연출할 수 있습니다. 또한 이너 스크린(별도 판매) 설치를 통해 결로를 최소화할 수 있습니다.

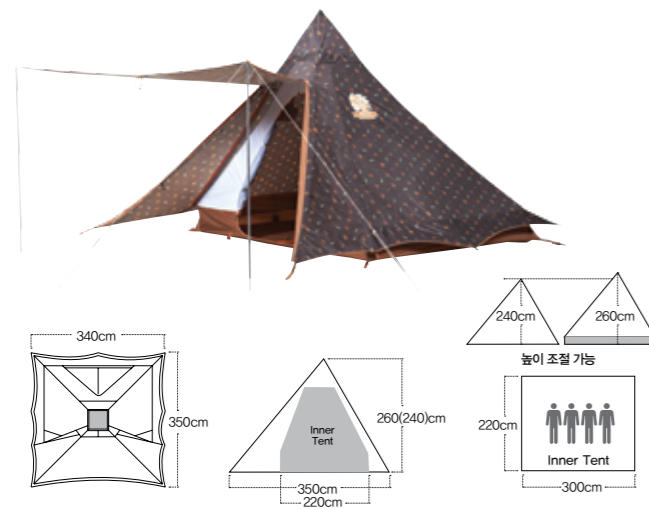

- ▷ 모델명 : KECS9TP - 01(KS8TE0203)
- ▷ 규격 : 본체 - 340×350×260(240)cm(설치 시) / 이너텐트 - 300×220×260(240)cm(설치 시)
- ▷ 중량 : 9.5kg(그라운드시트 포함)
- ▷ 수용인원 : 4인용
- ▷ 재질 : 본체 - 폴리에스테르(75D 폴리 린스탑, 내수압 3000mm, 테프론 코팅, PU, UVP, W/P, W/R) 이너텐트(일체형) - 폴리에스테르(68D 폴리 타프타, B/R, W/R) 그라운드시트 - 폴리에스테르(210D 폴리 옥스포드, 내수압 1200mm, PU, W/P, W/R) 폴 - 메인 폴 : 알루미늄 30ø / 업라이트 폴 : 알루미늄 19ø
- ▷ 구성 : 본체, 그라운드시트, 메인 폴 x 1EA, 업라이트 폴 x 2EA, 스틸 펙 x 22EA, 스트링 x 16EA, 수납케이스

₩ 734,000

Option

- 코딘 스퀘어 티피 이너 스크린** ₩ 75,000
- 모델명 : KECS9AI - 01(KS8TA0102)
 - 규격 : 275×200×190cm ○ 중량 : 1.1kg ○ 수용인원 : 4인용
 - 재질 : 폴리에스테르(68D 폴리 타프타, B/R, W/R)



메인 폴 하나로 설치가 간편 텐트 높이 조절 가능 상부 환기 조절 장치 4면 하단 수직 구조로 코트 설치 시 용이

Cotton House



코튼 하우스

면 소재에 4면 메쉬를 적용하여 쾌적한 환경과 통기성이 우수합니다. 루프를 사용하지 않아도 깔끔한 연출이 가능하며 설치가 간편하고 부담 없이 수납이 가능합니다.

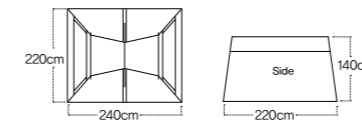

- ▷ 모델명 : KECU9TC - 01
- ▷ 규격 : 본체 - 240×220×140cm(설치 시) / 루프 - 280×220cm
- ▷ 중량 : 9kg(루프 포함)
- ▷ 수용인원 : 4인용
- ▷ 재질 : 본체 - 코튼 캔버스(100%), W/R 바닥 - 폴리에스테르(150D 폴리 옥스포드, 내수압 1500mm, PU, W/P, W/R) 루프 - 폴리에스테르(75D 폴리 타프타, 내수압 1200mm, PU, W/P, W/R) 폴 - 메인 폴 : 알루미늄 14.5ø / 서브 폴 : 알루미늄 12.8ø / 처마 폴 : 알루미늄 9.5ø
- ▷ 구성 : 본체, 루프, 메인 폴 x 2EA, 서브 폴 x 1EA, 스트링 x 4EA, 스틸 펙 x 8EA, 수납케이스

₩ 590,000

Option

* 본 제품은 몰드, 스트링, 백이 포함되지 않은 스킨 제품입니다

- 코튼 렉타 타프 스킨** ₩ 450,000
- 모델명 : KECU9TT - 05
 - 규격 : 본체 - 560×440cm ○ 중량 : 6.7kg
 - 재질 : 본체 - 코튼 캔버스(100%), W/R ○ 구성 : 본체, 수납케이스
- 코튼 헥사 타프 스킨** ₩ 340,000
- 모델명 : KECU9TT - 06
 - 규격 : 본체 - 500×440cm ○ 중량 : 4.3kg
 - 재질 : 본체 - 코튼 캔버스(100%), W/R ○ 구성 : 본체, 수납케이스

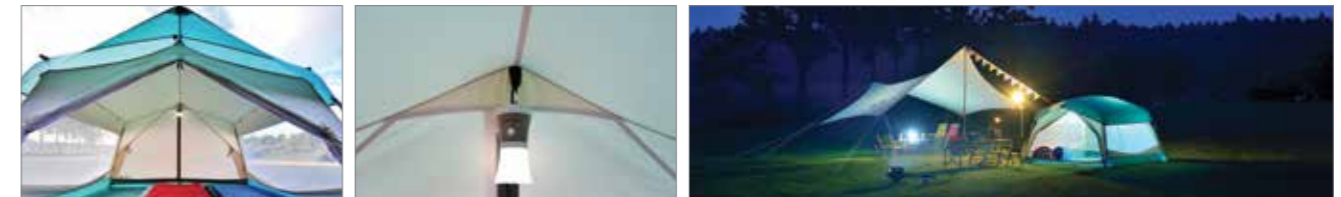

넓은 메쉬창으로 개방감이 탁월, 넓고 편리한 내부공간 상단 랜턴 걸이 면타프 세트 구성 가능(별도판매)

Screen Shelter



□ 스크린 셸터

6면 메쉬를 적용해 압도적인 개방감과 쾌적함을 느낄 수 있는 폴 스크린 스타일 셸터입니다. 폴 3개를 사용해 자립이 가능하며 4개의 벤틸레이션 을 적용해 효과적으로 결로를 막아줍니다. 견고한 자립형 대칭 구조, 돔 셸터 구조로 더욱 안정적인 캠핑 환경을 제공합니다.



- ▷ 모델명 : KECT9TW - 04
- ▷ 규격 : 본체 - 420×400×215cm(설치 시)
- ▷ 중량 : 10.1kg
- ▷ 수용인원 : 6인용
- ▷ 재질 : 본체 - 폴리에스테르(75D 폴리 타프타, 내수압 2000mm, PU, UVP, W/P, W/R)
폴 - 메인 폴 : 알루미늄 14.5ø / 중앙 폴 : 알루미늄 14.5ø
- ▷ 구성 : 본체, 메인 폴 x 2EA, 중앙 폴 x 1EA, 스틸 펙 x 14EA, 스트링 x 8EA, 수납케이스, 폴 수선키트

₩ 580,000

⊕ Option

스크린 셸터 루프 ₩ 54,000

- 모델명 : KECT9AR - 05
- 규격 : 308×276cm ○ 중량 : 0.7kg
- 재질 : 폴리에스테르(75D 폴리 타프타, 내수압 1500mm, PU, W/P, W/R)

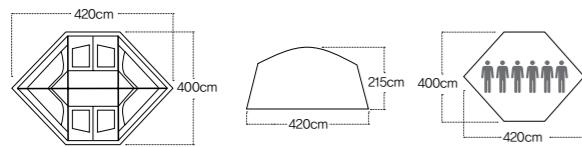

6면의 폴 메쉬 시스템으로 개방감 탁월 출입이 용이한 T DOOR 시스템 공기 순환을 위한 천장 벤틸레이션 그라운드시트를 활용한 좌식모드

Mini Tipi Black



□ 미니 티피 블랙

컴팩트한 외관과 넓은 내부 공간을 갖춘 신개념 미니 TP 텐트입니다. 설치가 쉽고 간편하며 측면에 대형 메쉬창을 적용하여 탁월한 개방감을 느낄 수 있습니다. 전·후방 출입이 자유로우며, 업라이트 폴을 활용하여 공간 활용성을 높였습니다.



- ▷ 모델명 : KECS9TP - 02(KS8TE0204)
- ▷ 규격 : 본체 - 300×260×184cm(설치 시)
- ▷ 중량 : 8.7kg(루프, 그라운드시트 포함)
- ▷ 수용인원 : 4인용
- ▷ 재질 : 본체 - 폴리에스테르(150D 폴리 옥스포드, 내수압 3000mm, 테프론 코팅, PU, W/P, W/R, UVP)
루프 - 폴리에스테르(75D 폴리 타프타, 내수압 1200mm, PU, W/P, W/R)
그라운드시트 - 폴리에스테르(210D 폴리 옥스포드, 내수압 1200mm, PU, W/P, W/R)
폴 - 메인 폴 : 알루미늄 22ø / 루프 폴 : 알루미늄 13ø
업라이트 폴 : 알루미늄 16ø
- ▷ 구성 : 본체, 루프, 그라운드시트, 메인 폴 x 1EA, 루프 폴 x 2EA, 스틸 펙 x 14EA, 스트링 x 8EA, 업라이트 폴 x 2EA, 수납케이스, 폴 수선키트

₩ 498,000

⊕ Option

미니 티피 블랙 이너텐트 ₩ 239,000

- 모델명 : KECS9AI - 02(KS8TA0103)
- 규격 : 280×240×180cm ○ 중량 : 2.7kg
- 재질 : 본체 - T/C, Anti-bacteria treated, W/R
바닥 - 폴리에스테르(210D 폴리 옥스포드, 내수압 1500mm, PU, W/P, W/R)

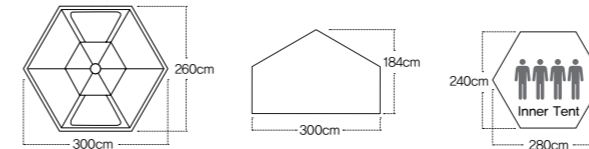

개방감이 탁월한 측면 대형 메쉬 창 결로방지를 위한 상단 대형 통풍구 설치가 간편한 이너텐트(별도판매)

Hue House Special



휴 하우스 스페셜

심플한 디자인에 클래식한 골드 색상 폴 적용으로 고급스러움을 더했습니다. 설치가 편리하고 통기성이 뛰어나며 이너텐트 없이 셸터로도 활용이 가능한 4인용 텐트입니다.



- ▷ 모델명 : KECU9TO - 01
- ▷ 규격 : 본체 - 382×266×188cm(설치 시) / 이너텐트 - 240×196×172cm(설치 시)
루프 - 260×200cm
- ▷ 중량 : 13.2kg(루프 포함)
- ▷ 수용인원 : 4인용
- ▷ 재질 : 본체 - 폴리에스테르(75D 폴리 타프타, 내수압 3000mm, PU, W/P, W/R)
이너텐트 - 폴리에스테르(68D 폴리 타프타, PU, B/R, W/P, W/R)
바닥 - 폴리에스테르(210D 폴리 옥스포드, 내수압 2000mm, PU, W/P, W/R)
루프 - 폴리에스테르(75D 폴리 타프타, 내수압 2000mm, PU, W/P, W/R)
폴 - 메인 폴 : 알루미늄 13ø / 서브 폴 : 알루미늄 13ø
중앙 상단 폴 : 알루미늄 13ø / 업라이트 폴 : 스틸 19ø
- ▷ 구성 : 본체, 이너텐트, 루프, 메인 폴 x 2EA, 서브 폴 x 2EA, 중앙 상단 폴 x 1EA, 업라이트 폴 x 2EA, 스트링 x 6EA, 스틸 팩 x 18EA, 수납케이스

₩ 498,000

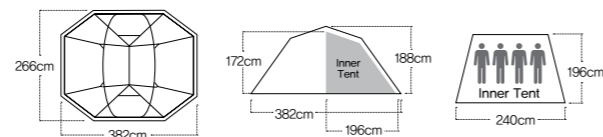

특한 V형 프레임과 골드 색상의 수려한 폴대, 결로방지를 위한 대형 벤틸레이션 루프를 장착한 설치모습 개방감이 뛰어난 측면 메쉬창 활용도가 높고 넓은 실내공간

Muffin Dome



머핀 돔

직선 구조의 폴대로 내부 Dead Space가 없어 체감 공간이 넓고 상단 벤틸레이션과 하단 메쉬창 적용으로 결로 현상을 최소화하였습니다.



- ▷ 모델명 : KECU9TD - 01
- ▷ 규격 : 본체 - 435×255×170cm(설치 시) / 이너텐트 - 250×250×160cm(설치 시)
그라운드시트 - 240×240cm
- ▷ 중량 : 11.6kg(그라운드시트 포함)
- ▷ 수용인원 : 4인용
- ▷ 재질 : 본체 - 폴리에스테르(75D 폴리 타프타, 내수압 3000mm, 테프론 코팅, PU, UVP, W/P, W/R)
이너텐트 - 폴리에스테르(68D 폴리 타프타, B/R, W/R)
바닥 - 폴리에스테르(150D 폴리 옥스포드, 내수압 1500mm, PU, W/P, W/R)
그라운드시트 - 폴리에스테르(150D 폴리 옥스포드, 내수압 1500mm, PU, W/P, W/R)
폴 - 메인 폴 : 알루미늄 13ø / 서브 폴 : 알루미늄 13ø / 업라이트 폴 : 알루미늄 16ø
- ▷ 구성 : 본체, 이너텐트, 그라운드시트, 메인 폴 x 2EA, 서브 폴 x 2EA, 업라이트 폴 x 2EA, 스트링 x 6EA, 스틸 팩 x 17EA, 수납케이스

₩ 598,000

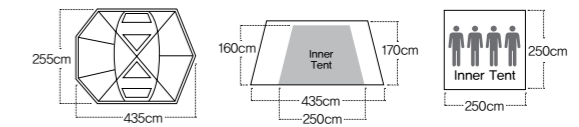

개폐 가능한 측면 벤틸레이션, 옆면의 시야 확보 가능 공기 순환용 상단 벤틸레이션 수납공간 활용도가 높은 후면 출입구 공기 순환이 탁월한 천장 벤틸레이션 전기 코드용 지퍼 적용

Dome 270 Gold



□ 돔 270 골드

270cm×270cm 사이즈의 넓은 이너텐트 공간을 적용하여 4인 가족이 쾌적하게 사용할 수 있는 패밀리 텐트입니다. 측면 출입구로 활동이 자유로우며, 전면과 후면에 대형 매쉬창이 있어 뛰어난 개방감을 느낄 수 있습니다.

*디자인 등록 *특허 등록

국제 동등
난연 기준

▷ 모델명 : KECR9TD - 04(KR8TE0105)
 ▷ 규격 : 본체 - 465×280×160cm(설치 시) / 이너텐트 - 270×270×155cm(설치 시)
 ▷ 중량 : 10.9kg
 ▷ 수용인원 : 4인용
 ▷ 재질 : 본체 - 폴리에스테르(75D 폴리 타프타, 내수압 1500mm, 테프론 코팅, PU, W/P, W/R)
 이너텐트 - 폴리에스테르(68D 폴리 타프타, B/R, W/R)
 바닥 - 폴리에스테르(210D 폴리옥스포드, 내수압 2000mm, PU, W/P, W/R)
 폴 - 메인 폴 : 알루미늄 13φ / 전면 폴 : 알루미늄 11φ / 중앙 폴 : 알루미늄 11φ
 루프 폴 : 알루미늄 8.5φ / 업라이트 폴 : 스틸 16φ
 ▷ 구성 : 본체, 이너텐트, 메인 폴 x 2EA, 전면 폴 x 1EA, 중앙 폴 x 1EA, 루프 폴 x 1EA,
 업라이트 폴 x 2EA, 스트링 x 6EA, 스틸 팩 x 20EA, 수납케이스, 폴 수선키트

₩ 596,000



출입이 자유로운 측면 출입구

측면 대형 벤틀레이션

수납공간 활용도가 높은 후면 출입구

Cabin Dome



□ 캐빈 돔

5인 이상이 사용할 수 있는 넓은 공간의 돔 텐트로 플라이 역할의 타프를 다양한 형태로 변형할 수 있습니다. 설치가 편리하며 3면 도어 적용으로 활용성이 뛰어납니다.

국제 동등
난연 기준

▷ 모델명 : KECV9TC - 01
 ▷ 규격 : 본체 - 300×270×175cm(설치 시) / 타프 - 540×440cm / 그라운드시트 - 260×290cm
 ▷ 중량 : 15.2kg
 ▷ 수용인원 : 5인용
 ▷ 재질 : 본체 - 폴리에스테르(68D 폴리 타프타, PU, W/P, W/R)
 바닥 - 폴리에스테르(160D 폴리 옥스포드, 내수압 2000mm, PU, W/P, W/R)
 타프 - 폴리에스테르(75D 폴리 타프타, 내수압 2000mm, 실버 코팅, PU, W/P, W/R)
 이너파티션 - 폴리에스테르(68D 폴리 타프타, PU, W/P, W/R)
 그라운드시트 - 폴리에틸렌
 폴 - 메인 폴 : 파이버글라스 12.5φ / 타프 메인 폴 : 스틸 22φ / 타프 사이드 폴 : 스틸 19φ
 ▷ 구성 : 본체, 타프, 그라운드시트, 메인 폴 x 3EA, 타프 메인 폴 x 2EA, 타프 사이드 폴 x 2EA,
 스틸 팩 x 20EA, 스트링 x 10EA, 이너파티션 x 1EA, 수납케이스

₩ 470,000



타프, 그라운드시트 포함 구성

타프 활용 모습

5인 이상이 사용 가능한 터널형 텐트

4면 매쉬창

Track Dome EX



트랙 돔 EX

4면 업라이팅 시스템으로 개방감이 뛰어난 4인용 텐트입니다. 이너텐트는 단독으로 4면이 개방되는 그늘막으로 활용할 수 있어 편의에 따라 다양한 연출이 가능한 실속형 텐트입니다.

- ▷ 모델명 : KECL9TD - 05
- ▷ 규격 : 본체 - 380×255×185cm(설치 시) / 이너텐트 - 240×230×180cm(설치 시) / 그라운드시트 - 270×230cm
- ▷ 중량 : 12.2kg(그라운드시트 포함)
- ▷ 수용인원 : 4인용
- ▷ 재질 : 본체 - 폴리에스테르(68D 폴리 타프타, 내수압 2000mm, PU, W/P, W/R) / 이너텐트 - 폴리에스테르(68D 폴리 타프타, B/R, W/R) / 바닥 - 폴리에스테르(75D 폴리 타프타, 내수압 2000mm, PU, W/P, W/R) / 그라운드시트 - 폴리에틸렌 / 폴 - 메인 폴 : 파이버글라스 12.5φ / 전면 상단 폴 - 파이버글라스 6.9φ / 업라이트 폴 : 스틸 16φ
- ▷ 구성 : 본체, 이너텐트, 그라운드시트, 메인 폴 x 2EA, 전면 상단 폴 x 1EA, 업라이트 폴 x 4EA, 스틸 팩 x 24EA, 스트링 x 10EA, 수납케이스

₩ 390,000

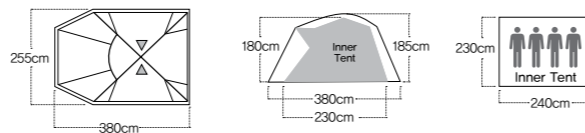

개방감이 뛰어난 4면 업라이팅 시스템 * 이미지입니다. 본 제품은 업라이트 폴 4EA 구성 제품입니다. 익스텐션 타프 시스템 단독 설치 가능한 이너텐트 유저의 편의성을 위한 이너텐트 Floor System

Track Dome



트랙 돔

3면 업라이팅 시스템을 적용해 개방감이 뛰어나고, 다양하게 연출할 수 있는 4인용 텐트입니다. 이너텐트 단독 설치 시에도 그늘막 기능을 발휘하며, 이너 4면을 모두 개폐할 수 있어 출입이 자유롭습니다. 간편한 패밀리 캠핑에 적합한 실속형 돔 텐트입니다.

- ▷ 모델명 : KECT9TD - 01
- ▷ 규격 : 본체 - 380×255×185cm(설치 시) / 이너텐트 - 240×230×180cm(설치 시) / 그라운드시트 - 270×230cm
- ▷ 중량 : 11.8kg(그라운드시트 포함)
- ▷ 수용인원 : 4인용
- ▷ 재질 : 본체 - 폴리에스테르(68D 폴리 타프타, 내수압 2000mm, PU, W/P, W/R) / 이너텐트 - 폴리에스테르(68D 폴리 타프타, B/R, W/R) / 바닥 - 폴리에스테르(75D 폴리 타프타, 내수압 2000mm, PU, W/P, W/R) / 그라운드시트 - 폴리에틸렌 / 폴 - 메인 폴 : 파이버글라스 12.5φ / 전면상단 폴 : 파이버글라스 6.9φ 업라이트 폴 : 스틸 16φ
- ▷ 구성 : 본체, 이너텐트, 그라운드시트, 메인 폴 x 2EA, 전면상단 폴 x 1EA, 업라이트 폴 x 4EA, 스틸 팩 x 21EA, 스트링 x 8EA, 수납케이스

₩ 352,000

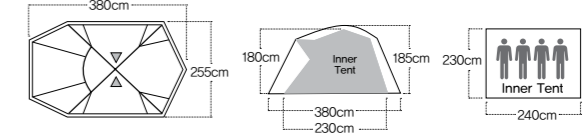

다양한 연출이 가능한 업라이팅 기능 (업라이트 폴 4EA 구성) 단독 설치 가능한 이너텐트 유저의 편의성을 위한 이너텐트 Floor System 개방감이 뛰어난 3면 업라이팅 시스템 * 이미지입니다. 본 제품은 업라이트 폴 4EA 구성 제품입니다.

Triple Dome Plus



□ 트리플 돔 플러스

이너텐트는 그늘막으로, 플라이는 타프로 각각 사용 가능한 돔형 텐트입니다. 전면 거실 공간과 후면 캐노피 설치로 캠핑, 피크닉 등 다양한 아웃도어 활동에 어울리는 실속형 제품입니다.

- ▷ 모델명 : KECV9TD - 03
- ▷ 규격 : 본체 - 540×270×180cm(설치 시) / 이너텐트 - 270×240×180cm(설치 시)
그라운드시트 - 260×230cm
- ▷ 중량 : 11.5kg
- ▷ 수용인원 : 4인용
- ▷ 재질 : 본체 - 폴리에스테르(68D 폴리 타프타, 내수입 2000mm, PU, W/P, W/R)
이너텐트 - 폴리에스테르(68D 폴리 타프타, 내수입 2000mm, PU, W/P, W/R)
바닥 - 폴리에스테르(150D 폴리 옥스포드, 내수입 2000mm, PU, W/P, W/R)
그라운드시트 - 폴리에틸렌
플 - 메인 플 : 파이버글라스 11ø / 전·후면 플 : 파이버글라스 11ø / 업라이트 플 : 스틸 16ø
- ▷ 구성 : 본체, 이너텐트, 그라운드시트, 메인 플 x 2EA, 전·후면 플 x 2EA, 업라이트 플 x 2EA, 스틸 팩 x 2EA, 스트링 x 12EA, 수납케이스

₩ 340,000

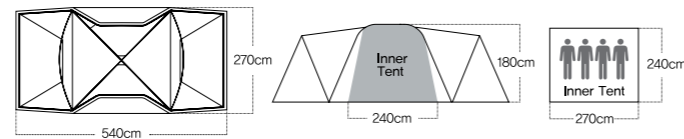

이너텐트 단독 사용 가능 활용성이 좋은 전실공간 타프로 사용 가능 전·후면 넉넉한 실내공간

Honeycomb



□ 허니콤

초보 캠퍼도 손쉽게 설치할 수 있으며, 우리나라 캠핑장 환경에 알맞는 데크형 사이즈의 돔 텐트입니다. 240cm×220cm 사이즈의 이너텐트는 4인 가족이 사용 시에도 충분하며, 측면 상·하단 대형 벤틸레이션은 결로를 최소화해 줍니다. 타프와 함께 사용하면 더욱 쾌적한 캠핑 환경을 조성할 수 있습니다.



- ▷ 모델명 : KECR9TD - 02(KR8TE0103)
- ▷ 규격 : 본체 - 370×250×150cm(설치 시) / 이너텐트 - 240×220×145cm(설치 시)
- ▷ 중량 : 8.9kg
- ▷ 수용인원 : 4인용
- ▷ 재질 : 본체 - 폴리에스테르(75D 폴리 타프타, 내수입 1500mm, 테프론 코팅, PU, W/P, W/R)
이너텐트 - 폴리에스테르(68D 폴리 타프타, B/R, W/R)
바닥 - 폴리에스테르(210D 폴리 옥스포드, 내수입 2000mm, PU, W/P, W/R)
플 - 메인 플 : 알루미늄 13ø / 전면 플 : 알루미늄 13ø
루프 플 : 알루미늄 8.5ø / 업라이트 플 : 스틸 16ø
- ▷ 구성 : 본체, 이너텐트, 메인 플 x 2EA, 전면 플 x 1EA, 루프 플 x 1EA, 업라이트 플 x 2EA, 스트링 x 6EA, 스틸 팩 x 18EA, 수납케이스, 플 수선키트

₩ 398,000

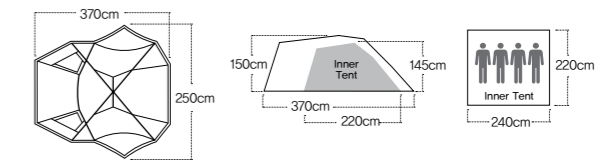

전면 업라이트 플라이 개방감을 높인 측면 메쉬창 수납공간 활용도가 높은 후면 출입구

Space Dome III



□ 스페이스 돔 III

이너텐트 4인, 전실 2인을 더해 6명까지 사용할 수 있는 실용성이 강점인 국내 캠핑장에 적합한 텐트입니다. 전실을 메쉬로 적용해 플라이를 절반만 오픈한 상태에서 스크린 텐트로 사용할 수 있으며, 뛰어난 개방감과 쾌적함을 느낄 수 있습니다.

NEW COLOR

- ▷ 모델명 : KECW9TD - 03
- ▷ 규격 : 본체 - 405×275×150cm(설치 시) / 이너텐트 - 360×270×140cm(설치 시)
- ▷ 중량 : 11.6kg
- ▷ 수용인원 : 4인용
- ▷ 재질 : 본체 - 폴리에스테르(68D 폴리 타프타, 내수압 2,000mm, PU, UVP, W/P, W/R)
이너텐트 - 폴리에스테르(68D 폴리 타프타, W/R)
바닥 - 폴리에스테르(210D 폴리 옥스포드, 내수압 2,000mm, PU, W/P, W/R)
폴 - 메인 폴 : 파이버글라스 11φ / 전면 폴 : 파이버글라스 11φ /
루프 폴 : 파이버글라스 12.5φ / 업라이트 폴 : 스틸 16φ
- ▷ 구성 : 본체, 이너텐트, 메인 폴 x 2EA, 전면 폴 x 1EA, 루프 폴 x 1EA, 업라이트 폴 x 2EA, 스틸 팩 x 19EA, 스트링 x 8EA, 수납 케이스

₩ 298,000

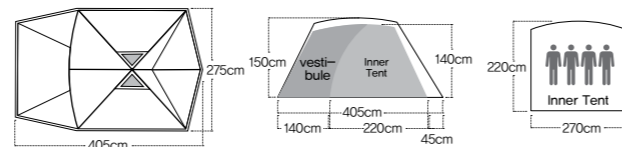

스크린 텐트로 활용 가능



측면패널 개방 가능



바닥시트 개폐가 자유로워 다용도로 활용 가능한 전실공간

Space Dome - S II



□ 스페이스 돔 - S II

메쉬 스크린이 있는 이너텐트를 별도의 스크린 텐트로 사용할 수 있고, 테크에 딱 맞는 사이즈로 플라이를 씌워 돔 텐트로 사용 가능합니다. 3면 업라이팅이 가능한 구조로 개방성과 쾌적감이 우수합니다.

NEW COLOR

- ▷ 모델명 : KECW9TD - 04
- ▷ 규격 : 본체 - 310×225×135cm(설치 시)
이너텐트 - 270×210×130cm(설치 시)
- ▷ 중량 : 8.5kg
- ▷ 수용인원 : 3인용
- ▷ 재질 : 본체 - 폴리에스테르(68D 폴리 타프타, 내수압 2000mm, PU, W/P, W/R)
이너텐트 - 폴리에스테르(68D 폴리 타프타, W/R)
바닥 - 폴리에스테르(210D 폴리 옥스포드, 내수압 2000mm, PU, W/P, W/R)
폴 - 메인 폴 : 파이버글라스 9.5φ / 전면 폴 : 파이버글라스 9.5φ /
루프 폴 : 파이버글라스 11φ / 업라이트 폴 : 스틸 16φ
- ▷ 구성 : 본체, 이너텐트, 메인 폴 x 2EA, 전면 폴 x 1EA, 루프 폴 x 1EA, 업라이트 폴 x 2EA, 스틸 팩 x 19EA, 스트링 x 8EA, 수납케이스

₩ 265,000

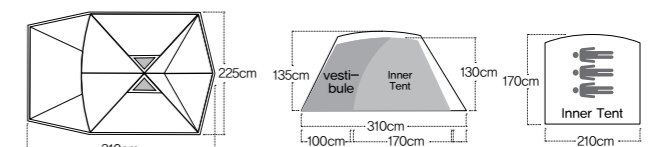

바닥시트 개폐가 자유로워 다용도로 활용 가능한 전실공간



후면 소형 창문은 벤틸레이션 기능 뿐만 아니라 물건 출입이 가능



메쉬 스크린으로 활용 가능한 이너텐트

Elfin 2



□ 엘핀 2

밝고 경쾌한 느낌의 색상을 적용하고 감성 캠핑과 미니멀 캠핑에 적합한 텐트입니다. X자 구조의 메인 폴 설계로 설치가 간단하고 견고하며, 벤틸레이션을 상단 좌측과 우측 그리고 이너텐트 상단 좌·우측에 메쉬를 적용해 개방성과 통풍성이 탁월합니다.

*디자인 등록



- ▷ 모델명 : KECS9TM - 03(KS8TE0105)
- ▷ 규격 : 본체 - 220×225×115cm(설치 시) / 이너텐트 - 220×145×110cm(설치 시)
- ▷ 중량 : 2.8kg
- ▷ 수용인원 : 2인용
- ▷ 재질 : 본체 - 폴리에스테르(75D 폴리 타프타, 내수압 3000mm, PU, 테프론 코팅, UVP, W/P, W/R)
이너텐트 - 폴리에스테르(68D 폴리 타프타, B/R, W/R)
바닥 - 폴리에스테르(75D 폴리 타프타, 내수압 2000mm, PU, W/P, W/R)
그라운드시트 - 폴리에스테르(75D 폴리 타프타, 내수압 1500mm, PU, W/P, W/R)
폴 - 메인 폴 : 알루미늄 9ø
- ▷ 구성 : 본체, 이너텐트, 그라운드시트, 메인 폴 x 2EA, 스트링 x 4EA, 알루미늄 팩 x 10EA, 수납케이스, 폴 수선키트

₩ 298,000

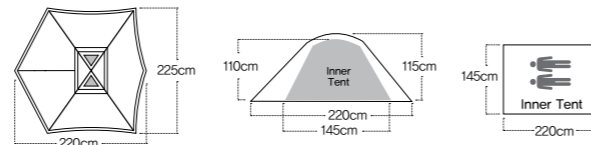

감성적인 패턴 디자인



통풍이 원활한 좌·우 상단 벤틸레이션



이너텐트 좌·우 상단 메쉬

River Side 4



□ 리버 사이드 4

Ridge Pole이 적용되어 전실 공간이 확보된 4인용 돔 텐트로 바캉스, 피크닉, 낚시 등 다양한 아웃도어 활동에 최적화된 텐트입니다.



- ▷ 모델명 : KECS9TD - 04
- ▷ 규격 : 본체 - 410×240×145cm(설치 시) / 이너텐트 - 240×220×135cm(설치 시)
그라운드시트 - 230×210cm
- ▷ 중량 : 6.3kg(그라운드시트 포함)
- ▷ 수용인원 : 4인용
- ▷ 재질 : 본체 - 폴리에스테르(75D 폴리 타프타, 내수압 1500mm, PU, W/P, W/R)
이너텐트 - 폴리에스테르(68D 폴리 타프타, PU, W/R)
바닥 - 폴리에스테르(75D 폴리 타프타, 내수압 1500mm, PU, W/P, W/R)
그라운드시트 - 폴리에틸렌
폴 - 메인 폴 : 파이버 글라스 9.5ø / 중앙 폴 : 파이버 글라스 11ø
- ▷ 구성 : 본체, 이너텐트, 그라운드시트, 메인 폴 x 2EA, 중앙 폴 x 1EA, 스트링 x 4EA, 스틸 팩 x 12EA, 수납케이스

₩ 190,000

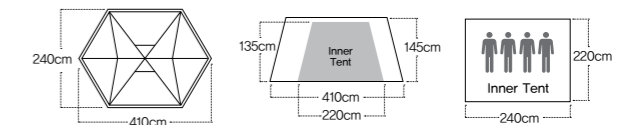

수납공간 활용도가 높은 후면 출입구



공기 순환용 상단 벤틸레이션 적용



공기 순환이 탁월한 천장 벤틸레이션



출입구 오픈 모습

River Side 2 Up



리버 사이드 2 UP

Ridge Pole이 적용되어 전실 공간이 확보된 2인용 돔 텐트로 바캉스, 피크닉, 낚시 등 다양한 아웃도어 활동에 최적화된 텐트입니다.



New Color

- ▷ 모델명 : KECW9TD - 05
- ▷ 규격 : 본체 - 290×240×110cm(설치 시) / 이너텐트 - 220×140×100cm(설치 시)
그라운드시트 - 130×210cm
- ▷ 중량 : 4.1kg(그라운드시트 포함)
- ▷ 수용인원 : 2인용
- ▷ 재질 : 본체 - 폴리에스테르(75D 폴리 타프타, 내수압 1500mm, PU, W/P, W/R)
이너텐트 - 폴리에스테르(68D 폴리 타프타, PU, W/R)
바닥 - 폴리에스테르(75D 폴리 타프타, 내수압 1500mm, PU, W/P, W/R)
그라운드시트 - 폴리에틸렌
- 폴 - 메인 폴 : 파이버 글라스 9.5φ / 중앙 폴 : 파이버 글라스 11φ
- ▷ 구성 : 본체, 이너텐트, 그라운드시트, 메인 폴 x 2EA, 중앙 폴 x 1EA, 스트링 x 4EA, 스틸 팩 x 10EA, 수납케이스

₩ 140,000

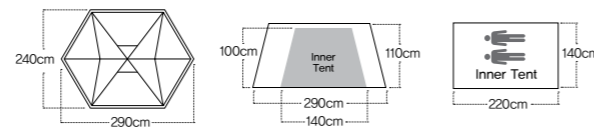

수납공간 활용도가 높은 후면 출입구 공기 순환용 상단 벤틸레이션 적용 수납이 편리한 상단 메쉬 선반 출입구 오픈 모습

River Side 1



리버사이드 1

1인이 사용할 수 있는 최적의 사이즈로 바캉스, 피크닉, 낚시, 캠핑 등 다양한 아웃도어 활동에 최적화된 텐트입니다.



- ▷ 모델명 : KECV9TD - 06
- ▷ 규격 : 본체 - 170×215×110cm(설치 시) / 이너텐트 - 100×215×110cm(설치 시)
- ▷ 중량 : 3.5kg
- ▷ 수용인원 : 1인용
- ▷ 재질 : 본체 - 폴리에스테르(75D 폴리 타프타, 내수압 1500mm, PU, W/P, W/R)
이너텐트 - 폴리에스테르(68D 폴리 타프타, W/R)
바닥 - 폴리에스테르(150D 폴리 옥스포드, 내수압 2000mm, PU, W/P, W/R)
폴 - 메인 폴 : 파이버글라스 8.5φ
- ▷ 구성 : 본체, 이너텐트, 메인 폴 x 2EA, 스트링 x 4EA, 스틸 팩 x 10EA, 수납케이스

₩ 109,000

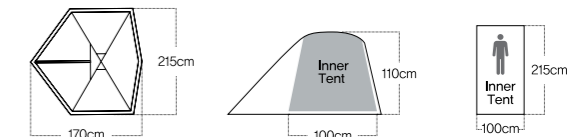

출입구 오픈 모습 이너텐트 단독 사용 가능 공기 순환용 상단 벤틸레이션 3면 메쉬창으로 개방감이 탁월 상단 랜턴 걸이

Outfit - S



아웃핏 - S

실용적인 쉘터형 텐트입니다. 이너 텐트(2인용)를 별도로 설치해 텐트로 사용할 수 있으며, 메인 폴 2개로 간편하게 설치할 수 있습니다. 폴을 최소화해 무게가 가볍고 부피가 작으며, 전·후, 좌·우를 모두 개방하면 넓은 타프가 되어 실용적인 미니멀 캠핑에 잘 어울립니다.

- ▷ 모델명 : KECS9TA - 01(KS8TE011)
- ▷ 규격 : 본체 - 380×260×150cm(설치 시)
- ▷ 중량 : 4.9kg
- ▷ 수용인원 : 2인용
- ▷ 재질 : 본체 - 폴리에스테르(75D 폴리 립스탑, 내수압 3000mm, 테프론 코팅, PU, UVP, W/P, W/R)
폴 - 메인 폴 : 알루미늄 19φ
- ▷ 구성 : 본체, 메인 폴 x 2EA, 스트링 x 12EA, 스틸 팩 x 19EA, 수납케이스

₩ 229,000

Option

아웃핏 S 이너텐트 세트 **₩ 122,000**

- 모델명 : KECS9AI - 03(KS8TA0104)
- 규격 : 140×230×130cm ○ 중량 : 2.1kg ○ 수용인원 : 2인용
- 재질 : 이너텐트 - 폴리에스테르(68D 폴리 타프타, W/R)
바닥 - 폴리에스테르(210D 폴리옥스포드, 내수압 3000mm, PU, W/P, W/R)
그라운드시트 - 폴리에틸렌
- 구성 : 이너텐트, 그라운드시트, 수납케이스

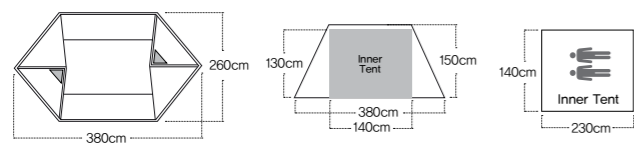

메인 폴 2개로 간편한 설치

이너텐트 설치 가능(별도판매)

Screen 300



스크린 300

대형 사이즈의 쉘터로 측면 패널과 머드 스킨트가 기본 적용되어 바람과 해충 피해로부터 자유롭고 설치가 편리한 다용도 쉘터입니다.

- ▷ 모델명 : KECV9TW - 01
- ▷ 규격 : 300×300×200cm(설치 시)
- ▷ 중량 : 8.8kg
- ▷ 재질 : 본체 - 폴리에스테르(68D 폴리 타프타, PU, UVP, W/P, W/R)
사이드월 - 폴리에스테르(68D 폴리 타프타, PU, UVP, W/P, W/R)
폴 - 천장 폴 : 파이버글라스 11φ / 사이드 폴 : 스틸 19φ
- ▷ 구성 : 본체, 사이드월 x 2EA, 천장 폴 x 2EA, 사이드 폴 x 4EA, 스틸팩 x 12EA, 스트링 x 4EA, 수납케이스
- ※ 방수가 되지 않습니다. 우천 시 사용하지 마십시오.

₩ 180,000

Option

스크린 300 사이드 월 세트 **₩ 28,000**

- 모델명 : KECV9AZ - 01
- 규격 : 본체 - 270(170)×145cm ○ 중량 : 0.5kg
- 재질 : 본체 - 폴리에스테르(68D 폴리 타프타, PU, UVP, W/P, W/R)
- 구성 : 사이드 월 x 2EA

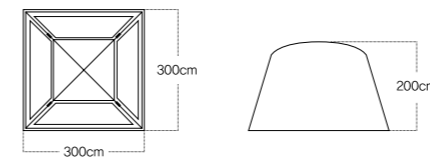

4면 메쉬창으로 개방감이 탁월

선택적 차양 기능(사이드 월 사용)

상단 랜턴 걸이

Spot Shelter - M



스팟 셸터 - M

4면 개폐가 가능하여 타프 대응으로 활용할 수 있으며 별도의 스틱 4개를 활용하여 4~8명이 사용 가능한 다목적 셸터입니다.



- ▷ 모델명 : KECU9TW - 01
- ▷ 규격 : 본체 - 240×220×180(130)cm(설치 시)
- ▷ 중량 : 2.9kg
- ▷ 수용인원 : 4인용
- ▷ 재질 : 본체 - 나일론(20D 나일론 더블 립스탑, 내수입 1500mm, 실리콘 코팅, PU)
폴 - 메인 폴 : 알루미늄 16φ
- ▷ 구성 : 본체, 메인 폴 x 2EA, 알루미늄 펙 x 12EA, 스트링 x 8EA, 수납케이스
- ※ 본 제품은 스틱이 포함되지 않은 제품입니다.

₩ 390,000



4면 개방 시 타프 가능

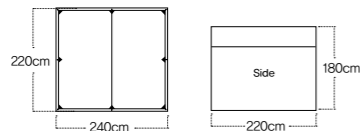

중앙 폴 180cm 2개와 스틱 135cm 4개로 설치

공기 순환용 상단 벤틸레이션 적용

스틱 고정을 위한 1개의 아이렛 적용

스틱 손잡이 커버

Para Stick



파라 스틱

플라이와 이너가 있는 더블 월(Double Wall) 구조로 등산용 스틱 2개를 이용해 설치하는 신개념 스틱 텐트입니다. 1.5kg의 가벼운 무게에 2인용 이너텐트를 단독 설치할 수 있습니다. 경량 원단을 사용해 야간 불빛에 멋진 분위기를 연출할 수 있습니다.



- ▷ 모델명 : KECT9TL - 01
- ▷ 규격 : 본체 - 257×235×113cm(설치 시) / 이너텐트 - 240×143×113cm(설치 시)
- ▷ 중량 : 1.5kg
- ▷ 수용인원 : 2인용
- ▷ 재질 : 본체 - 폴리에스테르(20D 폴리 립스탑, 내수입 1500mm, 실리콘 코팅, PU)
이너텐트 - 나일론(20D 나일론 립스탑, B/R, W/R)
바닥 - 나일론(40D 나일론 립스탑, 내수입 1500mm, PU, W/P, W/R)
폴 - 알루미늄 튜브(스틱연결허브)
- ▷ 구성 : 본체, 이너텐트, 알루미늄 튜브 x 1EA, 알루미늄 펙 x 12EA, 스트링 x 4EA, 수납케이스

₩ 320,000

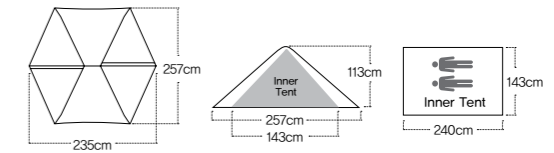

스틱을 이용해 다양한 모습의 업라이팅 가능

125cm 스틱을 텐트의 폴대로 이용하여 설치

스틱의 지지력을 높이기 위한 알루미늄 튜브

WOW Series (up)

캠핑 초보자도 쉽게 설치하고 사용할 수 있는 4인용 팝업 스타일 텐트입니다. 양방향 업라이팅이 가능해 동급 제품에 비해 공간 활용도가 우수하며, 햇빛을 차단하고 비바람을 막아주는 삼각 패널로 업그레이드한 제품입니다.



NEW COLOR

□ 와우 빅돔 업 II

- ▷ 모델명 : KECW9T1 - 03
- ▷ 규격 : 본체 - 390×275×155cm(설치 시) / 이너텐트 - 245×240×140cm(설치 시)
- ▷ 중량 : 12kg ▷ 수용인원 : 4인용
- ▷ 재질 : 본체 - 폴리에스테르(75D 폴리 타프타, 내수압 3000mm, PU, W/P, W/R)
이너텐트 - 폴리에스테르(68D 폴리 타프타, B/R, W/R)
바닥 - 폴리에스테르(150D 폴리 옥스포드, 내수압 2000mm, PU, W/P, W/R)
폴 - 메인 폴 : 파이버글라스(내장) 6.9ø, 파이버글라스(내장) 6ø
업라이트 폴 : 파이버글라스 12.7ø
- ▷ 구성 : 본체, 메인 폴(내장) x 3EA, 업라이트 폴 x 2EA, 스틸 팩 x 28EA, 스트링 x 18EA, 수납케이스

₩ 360,000

캠핑 초보자도 쉽게 설치하고 사용할 수 있는 3인용 팝업 스타일 텐트입니다. 다양한 종류의 타프, 셸터와 함께 조합해 텐트로 사용 가능하며, 플라이 창문을 메쉬창으로 업그레이드하여 통기성과 개방감을 향상시켰습니다.



NEW COLOR

□ 와우 패밀리 업 II

- ▷ 모델명 : KECW9T1 - 02
- ▷ 규격 : 본체 - 300×250×115cm(설치 시) / 이너텐트 - 235×220×105cm(설치 시)
- ▷ 중량 : 6.2kg ▷ 수용인원 : 3인용
- ▷ 재질 : 본체 - 폴리에스테르(75D 폴리 타프타, 내수압 3000mm, PU, W/P, W/R)
이너텐트 - 폴리에스테르(68D 폴리 타프타, B/R, W/R)
바닥 - 폴리에스테르(150D 폴리 옥스포드, 내수압 2000mm, PU, W/P, W/R)
폴 - 메인 폴 : 파이버글라스(내장) 6.9ø
- ▷ 구성 : 본체, 메인 폴(내장) x 2EA, 스틸 팩 x 16EA, 스트링 x 10EA, 수납케이스

₩ 220,000

캠핑 초보자도 쉽게 설치하고 사용할 수 있는 2인용 팝업 스타일 텐트입니다. 다양한 종류의 타프, 셸터와 함께 조합해 보조 텐트로 사용 가능하며, 플라이 창문을 메쉬창으로 업그레이드하여 통기성과 개방감을 향상시켰습니다.



NEW COLOR

□ 와우 업 II

- ▷ 모델명 : KECW9T1 - 01
- ▷ 규격 : 본체 - 270×170×105cm(설치 시) / 이너텐트 - 245×140×90cm(설치 시)
- ▷ 중량 : 4kg ▷ 수용인원 : 2인용
- ▷ 재질 : 본체 - 폴리에스테르(75D 폴리 타프타, 내수압 3000mm, PU, W/P, W/R)
이너텐트 - 폴리에스테르(68D 폴리 타프타, B/R, W/R)
바닥 - 폴리에스테르(150D 폴리 옥스포드, 내수압 2000mm, PU, W/P, W/R)
폴 - 메인 폴 : 파이버글라스(내장) 6ø
- ▷ 구성 : 본체, 메인 폴(내장) x 2EA, 스틸 팩 x 10EA, 스트링 x 4EA, 수납케이스

₩ 155,000

WOW Series (BR)

편리한 팝업 스타일을 적용한 돔 텐트로 4인이 사용하기에 적합합니다. 양방향 출입으로 사용이 편리하며, 플라이와 이너텐트 일체형으로 설계되어 설치 시간이 단축됩니다. 플라이와 이너텐트 사이에 공간이 있어 결로 현상이 적으며, 전실이 확보되어 공간 활용이 우수합니다.



NEW COLOR

□ 와우 빅돔 III (BR)

- ▷ 모델명 : KECV9T1 - 05
- ▷ 규격 : 본체 - 390×275×155cm(설치 시) / 이너텐트 - 245×240×140cm(설치 시)
- ▷ 중량 : 12kg ▷ 수용인원 : 4인용
- ▷ 재질 : 본체 - 폴리에스테르(75D 폴리 타프타, 내수압 3000mm, PU, W/P, W/R)
이너텐트 - 폴리에스테르(68D 폴리 타프타, B/R, W/R)
바닥 - 폴리에스테르(150D 폴리 옥스포드, 내수압 2000mm, PU, W/P, W/R)
폴 - 메인 폴 : 파이버글라스 (내장) 6.9ø, 파이버글라스(내장) 6ø
업라이트 폴 : 파이버글라스 12.7ø
- ▷ 구성 : 본체, 메인 폴 x 3EA(내장), 업라이트 폴 x 2EA, 스틸 팩 x 28EA, 스트링 x 18EA, 수납케이스

₩ 360,000

메쉬 처리된 양방향 D형 메쉬 출입구가 있어 통풍이 가능하며, 플라이와 이너텐트 사이에 여유 공간을 확보하여 결로 현상을 최소화 하였습니다. 다인원 캠핑 시에는 대형 오토캠핑 텐트 내부 전실 공간에 설치하여 이너텐트 대응으로 사용할 수 있습니다.



NEW COLOR

□ 와우 패밀리 III (BR)

- ▷ 모델명 : KECV9T1 - 04
- ▷ 규격 : 본체 - 300×250×115cm(설치 시) / 이너텐트 - 235×220×105cm(설치 시)
- ▷ 중량 : 6.2kg ▷ 수용인원 : 3인용
- ▷ 재질 : 본체 - 폴리에스테르(75D 폴리 타프타, 내수압 3000mm, PU, W/P, W/R)
이너텐트 - 폴리에스테르(68D 폴리 타프타, B/R, W/R)
바닥 - 폴리에스테르(150D 폴리 옥스포드, 내수압 2000mm, PU, W/P, W/R)
폴 - 메인 폴 : 파이버글라스(내장) 6.9ø
- ▷ 구성 : 본체, 메인 폴(내장) x 2EA, 스틸 팩 x 16EA, 스트링 x 10EA, 수납케이스

₩ 220,000

캠핑 초보자도 쉽게 설치하고 사용할 수 있는 2인용 팝업 스타일 텐트입니다. 다양한 종류의 타프, 셸터와 함께 조합해 보조 텐트로 사용 가능하며, 플라이 창문을 메쉬창으로 업그레이드하여 통기성과 개방감을 향상시켰습니다.



NEW COLOR

□ 와우 III (BR)

- ▷ 모델명 : KECV9T1 - 03
- ▷ 규격 : 본체 - 270×170×105cm(설치 시) / 이너텐트 - 245×140×90cm(설치 시)
- ▷ 중량 : 4kg ▷ 수용인원 : 2인용
- ▷ 재질 : 본체 - 폴리에스테르(75D 폴리 타프타, 내수압 3000mm, PU, W/P, W/R)
이너텐트 - 폴리에스테르(68D 폴리 타프타, B/R, W/R)
바닥 - 폴리에스테르(150D 폴리 옥스포드, 내수압 2000mm, PU, W/P, W/R)
폴 - 메인 폴 : 파이버글라스(내장) 6ø
- ▷ 구성 : 본체, 메인 폴(내장) x 2EA, 스틸 팩 x 10EA, 스트링 x 4EA, 수납케이스

₩ 155,000

코베아 필드 릴렉스 코트와 결합해 사용할 수 있는 코트 전용 텐트입니다. 컴팩트한 사이즈로 공간 활용성이 우수하며, 플라 이를 분리하면 통풍이 우수한 메쉬 코트 텐트로도 사용됩니다.



□ 코트 텐트 III

- ▷ 모델명 : KECW9TD - 02
- ▷ 규격 : 본체 - 83×202×90cm(설치 시) / 이너텐트 - 70×195×88cm(설치 시)
- ▷ 중량 : 2.3kg ▷ 수용인원 : 1인용
- ▷ 재질 : 본체 - 폴리에스테르(75D 폴리 타프타, 내수입 1200mm, PU, W/P, W/R)
이너텐트 - 폴리에스테르(75D 폴리 타프타, 트리코트 메쉬)
- 폴 - 메인 폴 : 알루미늄 8.5φ / 릿지 폴 : 알루미늄 8.5φ
- ▷ 구성 : 본체, 이너텐트, 메인 폴 x 2EA, 릿지 폴 x 1EA, 스틸 팩 x 8EA, 스트링 x 4EA, 수납케이스
- ※ 바닥이 없습니다.

₩ 199,000

귀엽고 깜찍한 폴리 캐릭터를 적용한 어린이 전용 팝업 텐트입니다. 2초 내에 설치 및 수납이 가능한 자동 원터치형 텐트로 아웃도어는 물론 실내에서 모기장으로도 활용 가능합니다.



□ 로보카 폴리 와우 텐트

- ▷ 모델명 : KECT9TK - 01
- ▷ 규격 : 본체 - 260×158×100cm(설치 시)
- ▷ 중량 : 2.7kg ▷ 수용인원 : 2인용
- ▷ 재질 : 본체 - 폴리에스테르(75D 폴리 타프타, PU, 메쉬)
바닥 - 폴리에스테르(150D 폴리 옥스포드, PU, 내수입 2000mm, W/R, W/P)
- 폴 - 메인 폴 : 파이버글라스(내장) 6φ
- ▷ 구성 : 본체, 메인 폴(내장) x 2EA, 스트링 x 4EA, 스틸 팩 x 10EA, 수납케이스 ▷ 색상 : Pink
- ※ 방수가 되지 않습니다. 우천 시 사용하지 마십시오.

₩ 164,000

2초 내에 설치 및 수납이 가능한 자동 원터치형 텐트입니다. 야전 침대 위에 설치하면 보다 편안하며, 대형 텐트 안에 설치할 수도 있습니다. 실내에서는 해충·벌레로부터 보호하기 위한 모기장 텐트로 활용할 수 있습니다.



□ 와우 코트 텐트

- ▷ 모델명 : KECK9TI - 01
- ▷ 규격 : 본체 - 210×85×70cm(설치 시) ▷ 중량 : 1.5kg ▷ 수용인원 : 1인용
- ▷ 재질 : 본체 - 폴리에스테르(68D 폴리 타프타, 폴리에스테르 메쉬, PU, W/R, W/P)
바닥 - 폴리에스테르(68D 폴리 타프타, PU, W/R, W/P) / 폴 - 스틸 와이어(내장)
- ▷ 구성 : 본체, 스틸 팩 x 4EA, 수납케이스
- ※ 방수가 되지 않습니다. 우천 시 사용하지 마십시오.

₩ 51,000

샤워부스, 탈의실, 낚시 등 다양도로 사용할 수 있는 팝업 텐트입니다. 실버 코팅으로 내부 비침을 최소화하였고, 샤워기를 장착할 수 있는 벨크로와 내부 메쉬 수납공간, 수건걸이가 장착되어 있습니다. 분리형 바닥 시트가 장착되어 있어 사용이 편리합니다.



□ 와우 챔버 II

- ▷ 모델명 : KECL9TI - 02
- ▷ 규격 : 본체 - 120×120×195cm(설치 시)
- ▷ 중량 : 3.2kg
- ▷ 수용인원 : 1인용
- ▷ 재질 : 본체 - 폴리에스테르(75D 폴리 타프타, 실버코팅, PU, W/R) / 폴 - 스틸 와이어(내장)
- ▷ 구성 : 본체, 스틸 팩 x 8EA, 스트링 x 4EA, 수납케이스

₩ 104,000

외부 시선을 차단하는 디자인과 측면 3개 매쉬창, 업라이팅 기능으로 다양한 활용이 가능하고 모래주머니가 부착되어 있어 펍이 없어도 사용 가능합니다.



□ 비틀 셰이드 II

- ▷ 모델명 : KECW9TS - 06
- ▷ 규격 : 본체 - 230×245×135cm(설치 시)
- ▷ 중량 : 4.4kg
- ▷ 수용인원 : 4인용
- ▷ 재질 : 본체 - 폴리에스테르(63D 폴리 타프타, PU, W/P, W/R)
바닥 - 폴리에틸렌
- 폴 - 메인 폴 : 파이버글라스 9.5φ / 서브 폴 : 파이버글라스 9.5φ / 업라이팅 폴 : 스틸 16φ
- ▷ 구성 : 본체, 메인 폴 x 1EA, 서브 폴 x 2EA, 업라이팅 폴 x 2EA, 스틸 팩 x 12EA, 스트링 x 6EA, 수납케이스
- ※ 방수가 되지 않습니다. 우천 시 사용하지 마십시오.

₩ 110,000

외부 시선 차단을 위한 절개면 적용과 메쉬패널 적용으로 다양한 활용이 가능하고 내부 이물질 배출을 위한 바닥 지퍼 및 캐노피를 통해 공간 활용성이 우수합니다.



□ 팝 비치 II

- ▷ 모델명 : KECW9TS - 15
- ▷ 규격 : 본체 - 210×210×160cm(설치 시)
- ▷ 중량 : 4.2kg
- ▷ 수용인원 : 4인용
- ▷ 재질 : 본체 - 폴리에스테르(63D 폴리 타프타, PU, UVP, W/R)
바닥 - 폴리에틸렌
- 폴 - 메인 폴 : 파이버글라스 8.5φ / 업라이팅 폴 : 스틸 16φ
- ▷ 구성 : 본체, 메인 폴 x 2EA, 업라이팅 폴 x 2EA, 스틸 팩 x 6EA, 스트링 x 2EA, 수납케이스
- ※ 방수가 되지 않습니다. 우천 시 사용하지 마십시오.

₩ 96,000

캠핑, 피크닉 등 야외 레저 활동에 어울리는 그늘막입니다. 업라이팅 기능을 추가해 더 많은 그늘 공간을 제공합니다.



□ 윈드 업 II

- ▷ 모델명 : KECW9TS - 07
- ▷ 규격 : 본체 - 210×210×155cm(설치 시)
- ▷ 중량 : 3.9kg
- ▷ 수용인원 : 4인용
- ▷ 재질 : 본체 - 폴리에스테르(63D 폴리 타프타, PU, UVP, W/R)
바닥 - 폴리에틸렌
- 폴 - 메인 폴 : 파이버글라스 8.5φ / 업라이팅 폴 : 파이버글라스 11φ
- ▷ 구성 : 본체, 메인 폴 x 2EA, 업라이팅 폴 x 2EA, 스틸 팩 x 6EA, 스트링 x 2EA, 수납케이스
- ※ 방수가 되지 않습니다. 우천 시 사용하지 마십시오.

₩ 79,000

타프와 스크린을 따로 설치할 필요가 없는 일체형으로 사방을 개방하거나 출입구로 구성할 수 있으며 메쉬창을 활용하여 다양한 환경에서 아늑함을 제공합니다.

□ 렉타 가든 II

- ▷ 모델명 : KECU9TW - 02
- ▷ 규격 : 본체 - 450×400×240(180)cm(설치 시)
- ▷ 중량 : 14.3kg
- ▷ 재질 : 본체 1 - 폴리에스테르(150D 폴리 옥스포드, 내수압 3000mm, 테프론 코팅, PU, W/P, W/R, UVP)
본체 2 - 폴리에스테르(75D 폴리 타프타, 내수압 3000mm, 테프론 코팅, PU, W/P, W/R)
폴 - 메인 폴 : 알루미늄 33φ / 사이드 폴 - 알루미늄 22φ
- ▷ 구성 : 본체, 메인 폴 x 2EA, 사이드 폴 x 4EA, 스틸 팍 x 16EA, 스트링 x 8EA, 수납케이스
- ※ 본 상품은 텐트가 아닌 쉼터이며, 우중 시 지퍼 사이로 물이 유입될 수 있습니다.

₩ 549,000

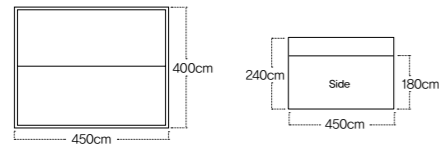

시원한 그늘과 고급스러운 분위기를 연출하는 친환경 먼 타프입니다. 코튼 소재를 사용하여 고급스러운 연출이 가능하며 차광 및 자외선 차단율이 뛰어나 한여름에도 시원한 공간을 만들 수 있습니다.

□ 코튼 렉타 타프 스킨

- ▷ 모델명 : KECU9TT - 05
- ▷ 규격 : 본체 - 560×440cm ▷중량 : 6.7kg
- ▷ 재질 : 본체 - 코튼 캔버스(100%), W/R ▷구성 : 본체, 수납케이스
- ※ 본 제품은 폴대, 스트링, 팍이 포함되지 않은 스킨제품 입니다.

₩ 450,000



□ 코튼 헥사 타프 스킨

- ▷ 모델명 : KECU9TT - 06
- ▷ 규격 : 본체 - 500×440cm ▷중량 : 4.3kg
- ▷ 재질 : 본체 - 코튼 캔버스(100%), W/R ▷구성 : 본체, 수납케이스
- ※ 본 제품은 폴대, 스트링, 팍이 포함되지 않은 스킨제품 입니다.

₩ 340,000



다양한 환경에서 아늑함을 제공하는 타프 스크린입니다. 4면 출입구와 메쉬창을 이용하여 상황에 따라 개방감과 아늑함을 느낄 수 있습니다.

□ 라이브 렉타 가든

- ▷ 모델명 : KECV9TW - 02
- ▷ 규격 : 본체 - 430×400×240(180)cm(설치 시)
- ▷ 중량 : 14.3kg
- ▷ 재질 : 본체 1 - 폴리에스테르(150D 폴리 옥스포드, 내수압 3000mm, PU, UVP, W/P, W/R)
본체 2 - 폴리에스테르(75D 폴리 타프타, 내수압 2000mm, PU, UVP, W/P, W/R)
폴 - 메인 폴 : 스틸 22φ / 사이드 폴 : 스틸 19φ
- ▷ 구성 : 본체, 메인 폴 x 2EA, 사이드 폴 x 4EA, 스틸 팍 x 16EA, 스트링 x 6EA, 수납케이스
- ※ 본 상품은 텐트가 아닌 쉼터이며, 우중 시 지퍼 사이로 물이 유입될 수 있습니다.

₩ 430,000

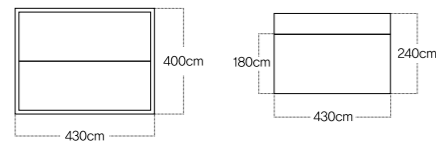

210D 옥스포드 원단으로 내구성이 뛰어나고 방수·차광 효과가 탁월합니다. 별도의 구성품을 구매하지 않아도 완벽한 설치가 가능해서 편리한 세트 상품입니다.

□ 렉타 타프 블랙 세트

- ▷ 모델명 : KECN9TT - 03(KN8TE0216)
- ▷ 규격 : 본체 - 560×440cm
- ▷ 중량 : 10.2kg(폴 포함)
- ▷ 재질 : 본체 - 폴리에스테르(210D 폴리 옥스포드, 내수압 3000mm, 테프론 코팅, 피그먼트, PU, W/P, W/R)
폴 - 메인 폴 : 알루미늄 30φ / 사이드 폴 : 알루미늄 22φ
- ▷ 구성 : 본체, 메인 폴 x 2EA, 사이드 폴 x 4EA, 단조 팍 x 8EA, 스트링 x 6EA, 팍 해머 케이스, 수납케이스

₩ 534,000



□ 렉타 타프 세트

- ▷ 모델명 : KECN9TT - 02(KH8TE0209)
- ▷ 규격 : 본체 - 560×440cm
- ▷ 중량 : 10.2kg(폴 포함)
- ▷ 재질 : 본체 - 폴리에스테르(210D 폴리 옥스포드, 내수압 3000mm, 테프론 코팅, 피그먼트, PU, W/P, W/R)
폴 - 메인 폴 : 알루미늄 30φ / 사이드 폴 : 알루미늄 22φ
- ▷ 구성 : 본체, 메인 폴 x 2EA, 사이드 폴 x 4EA, 단조 팍 x 8EA, 스트링 x 6EA, 팍 해머 케이스, 수납케이스

₩ 534,000



210D 옥스포드 원단으로 내구성이 뛰어나고 방수·차광 효과가 탁월합니다. 단조 펙과 알루미늄 폴을 구성하고 지지력과 견고성을 높였습니다. 많은 인원이 리빙 공간과 휴식 공간으로 활용할 수 있는 넓은 유효 면적을 자랑합니다.



□ 렉타 타프 II - L

- ▷ 모델명 : KECT9TT - 01
- ▷ 규격 : 본체 - 560×440cm
- ▷ 중량 : 10.4kg
- ▷ 재질 : 본체 - 폴리에스테르(210D 폴리 옥스포드, 내수압 3000mm, 테프론 코팅, 피그먼트, UVP, PU, W/P, W/R)
폴 - 메인 폴 : 알루미늄 30φ / 사이드 폴 : 알루미늄 22φ
- ▷ 구성 : 본체, 메인 폴 x 2EA, 사이드 폴 x 4EA, 단조 펙 x 8EA, 스트링 x 6EA, 수납케이스

₩ 490,000

폴 패널과 메쉬 모드로 상황에 따라 다양한 연출이 가능합니다. 시야 확보를 하면서 아늑한 내부 공간을 연출할 수 있는 제품으로 4방향 개폐를 할 수 있습니다.

렉타 타프 옆면에 장착해 사용하며 비바람을 막고, 주변의 시선을 차단하는 효과와 벌레의 방해를 막아줍니다.



□ 렉타 타프 II - L 와이드 스크린

- ▷ 모델명 : KECT9AF - 03
- ▷ 규격 : 본체 - 440×386×250cm
- ▷ 중량 : 8kg
- ▷ 재질 : 본체 - 폴리에스테르(75D 폴리 타프타, 내수압 1000mm, PU, W/P, W/R)
폴리에스테르(75D 폴리 타프타, PU, W/P, W/R)
- ▷ 구성 : 본체, 스틸 펙 x 8EA, 수납케이스
- ※ 본 제품은 텐트가 아닌 섀터이며, 우중 시 지퍼 사이로 물이 유입될 수 있습니다.
- ※ 본 제품은 타프가 포함되어 있지 않습니다.

₩ 350,000

□ 렉타 타프 II - L 사이드 월

- ▷ 모델명 : KECT9AF - 01
- ▷ 규격 : 본체 - 420×170cm
- ▷ 중량 : 1.8kg
- ▷ 재질 : 본체 - 폴리에스테르(150D 폴리 옥스포드, 내수압 3000mm, PU, W/P, W/R)
- ▷ 구성 : 본체, 스틸 펙 x 3EA, 스트링 x 3EA, 수납케이스

₩ 88,000

여유로운 휴식 공간을 주는 실속형 라이브 렉타 타프입니다. 높이를 280cm로 높이고 알루미늄 폴로 업그레이드하여 견고성을 향상시켰습니다.



□ 라이브 렉타 타프 II - L

- ▷ 모델명 : KECT9TT - 04
- ▷ 규격 : 본체 - 560×440cm
- ▷ 중량 : 10kg
- ▷ 재질 : 본체 - 폴리에스테르(150D 폴리 옥스포드, 내수압 3000mm, 테프론 코팅, 피그먼트, UVP, PU, W/P, W/R)
폴 - 메인 폴 : 알루미늄 30φ / 사이드 폴 : 알루미늄 22φ
- ▷ 구성 : 본체, 메인 폴 x 2EA, 사이드 폴 x 4EA, 스틸 펙 x 8EA, 스트링 x 6EA, 수납케이스

₩ 410,000

캠핑 입문자를 위한 실속형 사각 타프로 4~6인의 인원이 넉넉하게 활용할 수 있는 사이즈와 햇빛과 비를 막아주는 그늘막으로 사용할 수 있습니다.



□ 랜드 렉타 타프

- ▷ 모델명 : KECU9TT - 01
- ▷ 규격 : 본체 - 550×400cm
- ▷ 중량 : 8.5kg
- ▷ 재질 : 본체 - 폴리에스테르(75D 폴리 타프타, 내수압 3000mm, 테프론 코팅, PU, UVP, W/R, W/P)
폴 - 메인 폴 : 스틸 25φ / 사이드 폴 : 스틸 19φ
- ▷ 구성 : 본체, 메인 폴 x 2EA, 사이드 폴 x 4EA, 스틸 펙 x 8EA, 스트링 x 6EA, 수납케이스

₩ 219,000



□ 월넷 렉타 타프

- ▷ 모델명 : KECU9TT - 03
- ▷ 규격 : 본체 - 550×400cm
- ▷ 중량 : 8.5kg
- ▷ 재질 : 본체 - 폴리에스테르(75D 폴리 타프타, 내수압 3000mm, 테프론 코팅, PU, UVP, W/R, W/P)
폴 - 메인 폴 : 스틸 25φ / 사이드 폴 : 스틸 19φ
- ▷ 구성 : 본체, 메인 폴 x 2EA, 사이드 폴 x 4EA, 스틸 펙 x 8EA, 스트링 x 6EA, 수납케이스

₩ 219,000

중앙 폴을 적용하여 내부 공간 활용도가 뛰어나고 다양한 형태로 변형이 가능합니다. 블랙 코팅으로 차광, 방수 효과가 탁월합니다.



□ 씨클 타프

- ▷ 모델명 : KECV9TT - 01
- ▷ 규격 : 본체 - 550×400×210cm(설치 시)
- ▷ 중량 : 8.8kg
- ▷ 재질 : 본체 - 폴리에스테르(210D 폴리 옥스포드, 내수압 3000mm, 블랙 코팅, PU, UVP, W/P, W/R)
폴 - 중앙 폴 : 알루미늄 19φ / 메인 폴 : 스틸 22φ
- ▷ 구성 : 본체, 중앙 폴 x 1EA, 메인 폴 x 2EA, 스틸 펙 x 12EA, 스트링 x 4EA, 수납케이스

₩ 299,000

RV, SUV 등 레저용 차량에 연결해 사용하는 타프로, 필요 시 단독 설치도 가능하며 캠핑, 여행, 근교 및 장거리 드라이브 시 편안한 휴식 공간을 연출합니다.

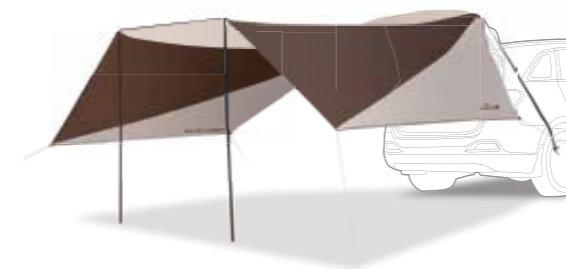

□ 어닝 카 타프

- ▷ 모델명 : KECT9TT - 08
- ▷ 규격 : 본체 - 435×360cm
- ▷ 중량 : 3.5kg
- ▷ 재질 : 본체 - 폴리에스테르(75D 폴리 타프타, 내수압 3000mm, 테프론 코팅, UVP, PU, W/P, W/R)
폴 - 메인 폴 : 알루미늄 22φ
- ▷ 구성 : 본체, 메인 폴 x 2EA, 스틸 펙 x 8EA, 스트링 x 8EA, 수납케이스

₩ 189,000

차광 효과가 탁월하고 바람에 강한 헥사 타프입니다. 외부 환경에 맞게 폴의 높낮이를 조절하면 다양한 세팅이 가능합니다.



□ 헥사 타프 II - L

- ▷ 모델명 : KECT9TT - 03
- ▷ 규격 : 본체 - 555×550(410)cm
- ▷ 중량 : 8kg
- ▷ 재질 : 본체 - 폴리에스테르(210D 폴리 옥스포드, 내수압 3000mm, 테프론 코팅, 피그먼트, UVP, PU, W/P, W/R)
폴 - 메인 폴 : 알루미늄 30φ
- ▷ 구성 : 본체, 메인 폴 x 2EA, 단조 팍 x 8EA, 스트링 x 6EA, 수납케이스

₩ 360,000

150D 옥스포드 원단으로 내구성이 뛰어나고 방수·차광 효과가 탁월합니다. 알루미늄 폴로 구성되어 견고성을 높인 실속형 타프입니다.



□ 라이트 헥사 타프 II - L

- ▷ 모델명 : KECT9TT - 06
- ▷ 규격 : 본체 - 555×550(410)cm
- ▷ 중량 : 7.5kg
- ▷ 재질 : 본체 - 폴리에스테르(150D 폴리 옥스포드, 내수압 3000mm, 테프론 코팅, 피그먼트, UVP, PU, W/P, W/R)
폴 - 메인 폴 : 알루미늄 30φ
- ▷ 구성 : 본체, 메인 폴 x 2EA, 스틸 팍 x 8EA, 스트링 x 6EA, 수납케이스

₩ 290,000

캠핑 입문자를 위한 실속형 육각 타프로 4인 인원이 사용하기 적합한 사이즈와 햇볕과 비를 막아주는 그늘막으로 사용할 수 있습니다. 보조 폴대를 별도로 추가하면 공간 활용성을 높일 수 있습니다.



□ 랜드 헥사 타프

- ▷ 모델명 : KECU9TT - 02
- ▷ 규격 : 본체 - 435×430cm
- ▷ 중량 : 4.5kg
- ▷ 재질 : 본체 - 폴리에스테르(75D 폴리 타프타, 내수압 3000mm, 테프론 코팅, PU, UVP, W/R, W/P)
폴 - 메인 폴 : 스틸 25φ, 22φ
- ▷ 구성 : 본체, 메인 폴 x 2EA, 스틸 팍 x 8EA, 스트링 x 6EA, 수납케이스

₩ 165,000



□ 월넷 헥사 타프

- ▷ 모델명 : KECU9TT - 04
- ▷ 규격 : 본체 - 435×430cm
- ▷ 중량 : 4.5kg
- ▷ 재질 : 본체 - 폴리에스테르(75D 폴리 타프타, 내수압 3000mm, 테프론 코팅, PU, UVP, W/R, W/P)
폴 - 메인 폴 : 스틸 25φ, 22φ
- ▷ 구성 : 본체, 메인 폴 x 2EA, 스틸 팍 x 8EA, 스트링 x 6EA, 수납케이스

₩ 165,000

다용도로 사용할 수 있는 그라운드시트입니다. 바닥의 습기 및 오염 요인을 방지할 수 있고 텐트의 공간 활용을 극대화할 수 있습니다.

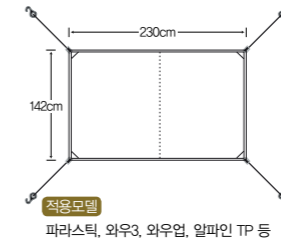

□ 그라운드시트 - S

- ▷ 모델명 : KECU9AG - 01
- ▷ 규격 : 230×142cm
- ▷ 재질 : 폴리에스테르(75D 폴리 타프타, 내수압 2000mm, PU, W/P, W/R)
- ▷ 중량 : 0.4kg
- ▷ 구성 : 본체, 수납케이스

₩ 22,000

적용모델
파라스틱, 와우3, 와우업, 알파인 TP 등

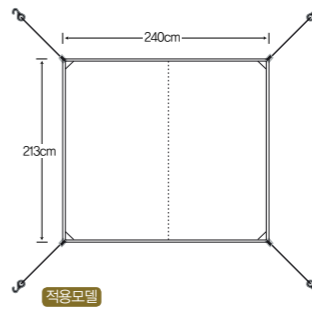

□ 그라운드시트 - M

- ▷ 모델명 : KECU9AG - 02
- ▷ 규격 : 240×213cm
- ▷ 재질 : 폴리에스테르(75D 폴리 타프타, 내수압 2000mm, PU, W/P, W/R)
- ▷ 중량 : 0.6kg
- ▷ 구성 : 본체, 수납케이스

₩ 34,000

적용모델
와우리빙, 와우리빙업, 와우패밀리3, 와우패밀리업, 허니콤, 코튼 하우스, 휴하우스 스페셜, 와우빅돔3, 와우빅돔업, 클래식 돔, 아웃백솔리드, 휴하우스3, 휴메이트 등

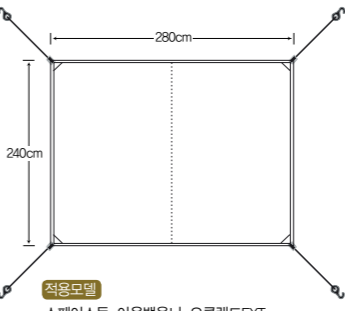

□ 그라운드시트 - L

- ▷ 모델명 : KECU9AG - 03
- ▷ 규격 : 280×240cm
- ▷ 재질 : 폴리에스테르(75D 폴리 타프타, 내수압 2000mm, PU, W/P, W/R)
- ▷ 중량 : 0.8kg
- ▷ 구성 : 본체, 수납케이스

₩ 39,000

적용모델
스페이스돔, 아웃백옴니, 오글랜드EXT, 폭스리버(DX) 등





180 알루미늄 폴 세트

- ▷ 모델명 : KECT9AP - 04
- ▷ 규격 : 180cm(60cm×3단)
- ▷ 중량 : 0.7kg
- ▷ 재질 : 알루미늄 18φ
- ▷ 구성 : 알루미늄 폴 180cm x 2EA, 전용케이스

₩ 42,000



알파인 폴 180cm 세트

- ▷ 모델명 : KECS9AP - 05(KS8CF0101)
- ▷ 규격 : 180cm(36cm×5단)
- ▷ 중량 : 0.5kg
- ▷ 재질 : 듀랄루민 7075, 1T, 15φ
- ▷ 구성 : 알파인 폴 180cm x 2EA, 전용케이스

₩ 56,000



280 마스터 슬라이드 폴

- ▷ 모델명 : KECT9AP - 01
- ▷ 규격 : 130~280cm(사용 시) / 73.5cm(수납 시)
- ▷ 중량 : 1.3kg
- ▷ 재질 : 알루미늄 39.5φ

₩ 65,000



210 마스터 슬라이드 폴

- ▷ 모델명 : KECT9AP - 03
- ▷ 규격 : 140~210cm(사용 시) / 81cm(수납 시)
- ▷ 중량 : 0.5kg
- ▷ 재질 : 알루미늄 26φ

₩ 35,000



스틸 폴 210cm 세트

- ▷ 모델명 : KECS9AP - 12(KS8CF0108)
- ▷ 규격 : 210cm(52.5cm×4단)
- ▷ 중량 : 2.5kg
- ▷ 재질 : 스틸, 1T, 22φ
- ▷ 구성 : 스틸 폴 210cm×2EA, 전용케이스

₩ 31,000



180 알루미늄 타프 폴

- ▷ 모델명 : KEC9AP - 02(K8CA0114)
- ▷ 규격 : 180cm(60cm×3단)
- ▷ 중량 : 0.4kg / Line
- ▷ 재질 : 알루미늄 1.2T, 22φ

₩ 24,000

폴 탄력 스트링 및 폴 파손 시 언제 어디서나 바로 수선해 사용할 수 있습니다.



폴 리페어 스트링 3.8

- ▷ 모델명 : KECS9AC - 04(KN8CD0104)
- ▷ 규격 : 3.8mm×20m ▷ 중량 : 260g
- ▷ 재질 : 라텍스+나일론

₩ 14,000



폴 리페어 스트링 3.3

- ▷ 모델명 : KECS9AC - 03(KN8CD0103)
- ▷ 규격 : 3.3mm×20m ▷ 중량 : 180g
- ▷ 재질 : 라텍스+나일론

₩ 11,000



폴 리페어 스트링 2.8

- ▷ 모델명 : KEC9AC - 08
- ▷ 규격 : 2.8mm×20m ▷ 중량 : 100g
- ▷ 재질 : 라텍스+나일론

₩ 8,000

견고함과 탁월한 지지력으로 대형 텐트 및 타프 설치 시 적합한 단조 팩 입니다. 헤드는 설치 및 수거가 용이하도록 디자인 설계되었습니다.



핑거팩 11cm 세트

- ▷ 모델명 : KECJ9AP - 02(KJ8CA0111)
- ▷ 규격 : 11cm ▷ 중량 : 44g(1EA)
- ▷ 재질 : S45C ▷ 수량 : 10EA

₩ 26,000

*디자인 등록

Option

날개 판매 1EA ₩ 3,000

○ 모델명 : KECJ9AP - 05(KJ8CA0124)



단조팩 25cm 세트

- ▷ 모델명 : KECU9AP - 03
- ▷ 규격 : 7.5φ×25cm ▷ 중량 : 580g(1EA : 145g)
- ▷ 재질 : S45C ▷ 구성 : 본체×4EA(1set)

₩ 19,000

*디자인 출원

Option

날개 판매 1EA ₩ 5,000

○ 모델명 : KECU9AP - 04



단조팩 35cm 세트

- ▷ 모델명 : KECV9AP - 02
- ▷ 규격 : 9.5φ×35cm ▷ 중량 : 300g(1EA)
- ▷ 재질 : S45C ▷ 수량 : 본체×4EA(1set)

₩ 30,000

*디자인 출원

Option

날개 판매 1EA ₩ 8,000

○ 모델명 : KECV9AP - 03

고강도, 초경량 듀랄루민 팩으로 항공기에 사용되는 듀랄루민을 사용하여 무게가 가벼우며, 강도가 우수합니다.

듀랄루민 7075 재질로 매우 가벼우며, 강도는 높습니다. V형으로 제작되어 힘이나 파손이 없고 쉽게 빠지지 않으며 고리 홈이 깊어 설치 또는 해체 시에 안정적이며 편리합니다.



듀랄루민 팩 20cm 세트

- ▷ 모델명 : KECU9AP - 02
- ▷ 규격 : 10×200mm
- ▷ 중량 : 192g(1EA : 48g)
- ▷ 재질 : 듀랄루민(AL7075)
- ▷ 구성 : 본체 x 4EA(1set)

₩ 14,000



신형 V-peg 세트

- ▷ 모델명 : KECV9AP - 01
- ▷ 규격 : 170mm(길이)
- ▷ 중량 : 48g(1EA : 12g)
- ▷ 재질 : 듀랄루민(AL7075)
- ▷ 구성 : 본체 x 4EA(1set)

₩ 9,000

ABS 수지 재질로 무게가 가벼워 알파인 텐트 설치용으로 적합하며, 고리 홈이 깊어 스트링 설치 시 편리하고 안정적입니다.

엘라스토머가 적용되어 탄성이 뛰어나고 고급 스텐레스 마감으로 내구성이 우수합니다.



ABS 텐트 팩 23cm 세트

- ▷ 모델명 : KECH9AP - 03(KH8CA0107)
- ▷ 규격 : 23cm
- ▷ 중량 : 27g
- ▷ 재질 : ABS 수지
- ▷ 수량 : 6EA

₩ 9,000



데크 팩 세트

- ▷ 모델명 : KECU9AP - 01
- ▷ 규격 : 27×120mm
- ▷ 중량 : 120g
- ▷ 재질 : 스텐레스, 실리콘
- ▷ 구성 : 본체 x 8EA(1set), 수납케이스

₩ 12,000

텐트와 타프 설치 시 사용하면 편리합니다. 레드 컬러와 반사띠를 적용하여 주·야간 모두 시인성이 뛰어난 스트링입니다.

리플렉트 6mm 스트링 20m

▷ 모델명 : KECS9AC - 07(KS8CD0107)
▷ 규격 : 6mm×20m ▷중량 : 282g(1EA)
▷ 재질 : 폴리에스테르+반사띠 ▷수량 : 1EA

₩ 14,000

리플렉트 6mm 스트링 10m 세트

▷ 모델명 : KECS9AC - 05(KS8CD0105)
▷ 규격 : 6mm×10m ▷중량 : 165g(1EA)
▷ 재질 : 폴리에스테르+반사띠 ▷수량 : 2EA

₩ 19,000

리플렉트 4mm 스트링 20m

▷ 모델명 : KECS9AC - 06(KS8CD0106)
▷ 규격 : 4mm×20m ▷중량 : 214g(1EA)
▷ 재질 : 폴리에스테르+반사띠 ▷수량 : 1EA

₩ 13,000

리플렉트 4mm 스트링 10m 세트

▷ 모델명 : KECS9AC - 03(KS8CD0103)
▷ 규격 : 4mm×10m ▷중량 : 113g(1EA)
▷ 재질 : 폴리에스테르+반사띠 ▷수량 : 2EA

₩ 16,000

알파인 3mm 스트링 20m

▷ 모델명 : KECS9AC - 01(KS8CD0101)
▷ 규격 : 3mm×20m ▷중량 : 80g(1EA)
▷ 재질 : 폴리에스테르+반사띠 ▷수량 : 1EA

₩ 7,000

대형 텐트 및 타프 고정에 편리한 멀티형 로프입니다. 삼각형 구조의 고정 스트링은 보다 견고한 설치를 도우며, 알루미늄 삼각 스토퍼 1개가 장착되어 있어 사용이 편리합니다.

트라이앵글 로프 세트 10m

▷ 모델명 : KECS9AZ - 03(KJ8CA0119)
▷ 규격 : 6mm×10m ▷중량 : 123g(1EA)
▷ 재질 : 로프 - 폴리프로필렌 / 스토퍼 - 알루미늄
▷ 수량 : 2EA

₩ 22,000

트라이앵글 로프 세트 3m

▷ 모델명 : KECS9AZ - 02(KJ8CA0118)
▷ 규격 : 6mm×3m ▷중량 : 41g(1EA)
▷ 재질 : 로프 - 폴리프로필렌 / 스토퍼 - 알루미늄
▷ 수량 : 4EA

₩ 17,000

텐트나 타프의 설치에 편리한 로프 워크입니다.

다용도 코드 205

▷ 모델명 : KECS9AZ - 08(KJ8CA0304)
▷ 규격 : 5mm×20m ▷중량 : 340g
▷ 재질 : 나일론 ▷수량 : 1EA

₩ 16,500

다용도 코드 20m

▷ 모델명 : KECH9AZ - 07(KH8CA0306)
▷ 규격 : 4mm×20m ▷중량 : 160g
▷ 재질 : 폴리에스테르 ▷수량 : 1EA

₩ 13,000

다용도 코드 5m

▷ 모델명 : KECH9AZ - 06(KH8CA0305)
▷ 규격 : 4mm×5m ▷중량 : 86g
▷ 재질 : 로프 - 폴리에스테르 / 스토퍼 - 알루미늄 ▷수량 : 2EA

₩ 8,500

다용도 코드 3m

▷ 모델명 : KECH9AZ - 05(KH8CA0304)
▷ 규격 : 4mm×3m ▷중량 : 108g
▷ 재질 : 로프 - 폴리에스테르 / 스토퍼 - 알루미늄 ▷수량 : 4EA

₩ 9,000

스트레치 코드 90

▷ 모델명 : KECS9AC - 04
▷ 규격 : 90cm ▷중량 : 150g
▷ 재질 : P.P, 고무, 스틸
▷ 구성 : 본체 x 4EA(1Set)

₩ 14,000

스트레치 코드 60

▷ 모델명 : KECS9AC - 03
▷ 규격 : 60cm ▷중량 : 120g
▷ 재질 : P.P, 고무, 스틸
▷ 구성 : 본체 x 4EA(1Set)

₩ 12,000

스트레치 코드 30

▷ 모델명 : KECS9AC - 02
▷ 규격 : 30cm ▷중량 : 95g
▷ 재질 : P.P, 고무, 스틸
▷ 구성 : 본체 x 4EA(1Set)

₩ 10,000

스트레치 코드 흑

▷ 모델명 : KECS9AC - 01
▷ 규격 : 15cm ▷중량 : 45g
▷ 재질 : P.P, 고무, 스틸
▷ 구성 : 본체 x 4EA(1Set)

₩ 6,000

다용도 스트랩 120

▷ 모델명 : KECS9AC - 07
▷ 규격 : 120cm ▷중량 : 16g
▷ 재질 : 나일론 ▷구성 : 본체 x 2EA(1Set)

₩ 6,000

벨크로 압축 벨트 90

▷ 모델명 : KECS9AC - 06
▷ 규격 : 90cm ▷중량 : 10g
▷ 재질 : 나일론 ▷구성 : 본체 x 2EA(1Set)

₩ 4,000

벨크로 압축 벨트 60

▷ 모델명 : KECS9AC - 05
▷ 규격 : 60cm ▷중량 : 8g
▷ 재질 : 나일론 ▷구성 : 본체 x 2EA(1Set)

₩ 3,000

알루미늄 커넥션 웨빙 II

▷ 모델명 : KECS9AC - 01
▷ 규격 : 3cm×7m ▷중량 : 218g
▷ 재질 : 웨빙 - 나일론 / 버클 - 알루미늄

₩ 21,000

스트링 고정 스토퍼입니다. 알루미늄 소재로 가볍고 내구성이 뛰어납니다.

트라이앵글 스토퍼

▷ 모델명 : KECS9AZ - 04(KJ8CA0120)
▷ 규격 : 7.5×4cm
▷ 중량 : 11g(1EA) ▷재질 : 알루미늄
▷ 수량 : 8EA

₩ 16,000



텐트 및 기능성 의류에 사용 가능한 코팅제입니다.

심실러 II

▷ 모델명 : KECS9AS - 01
▷ 규격 : 39×103mm
▷ 재질 : 물 45% / 아크릴레이트 공중합 변성 고분자 수지45% / 기타10%
▷ 용량 : 59ml

₩ 4,000



오토캠핑 시 펍 설치와 수거에 유용하게 사용할 수 있는 스틸 해머입니다. 내식성이 우수한 크롬강 재질을 사용했습니다. 흑으로 펍을 수거하거나 그림 하단 부분으로 가스통의 잔량을 손쉽게 배출할 수 있습니다.

파운드 해머

▷ 모델명 : KECS9AP - 01(KJ8CA0110)
▷ 규격 : 11×3×32cm
▷ 중량 : 0.8kg
▷ 재질 : 스틸, 러버

₩ 43,000



* 펍 해머 케이스 별도 판매



Products List / Tent·Tarp

▼ 패밀리 캠핑 Family Camping

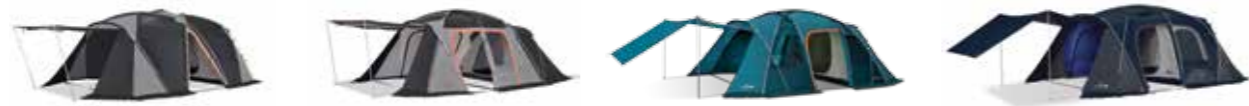

이스턴 III 모델명 : KECV9TO - 04 판매가 : 1,590,000원
에버캠프 III 모델명 : KECV9TO - 05 판매가 : 1,460,000원
퀴텀 III 모델명 : KECT9TO - 07 판매가 : 1,390,000원
퀴텀 IV 모델명 : KECV9TO - 06 판매가 : 1,150,000원



그레이트 파빌리온 II 모델명 : KECV9TP - 02 판매가 : 1,050,000원
고스트 모델명 : KECV9TO - 03 판매가 : 950,000원
아웃백 IV 모델명 : KECV9TO - 07 판매가 : 950,000원
트랜스 업 세트 모델명 : KECS9TO - 02(KS8TE0209) 판매가 : 950,000원



타우포 II 모델명 : KECV9TO - 01 판매가 : 920,000원
문리버 III 모델명 : KECT9TO - 02 판매가 : 780,000원
페트라 모델명 : KECU9TO - 02 판매가 : 780,000원
크레타 600 모델명 : KECV9TO - 02 판매가 : 580,000원



크레타 440 모델명 : KECV9TO - 01 판매가 : 480,000원
네스트 모델명 : KECV9TO - 08 판매가 : 560,000원
오토 하우스 - L 모델명 : KECV9TC - 01 판매가 : 450,000원
휴 하우스 스페셜 모델명 : KECU9TO - 01 판매가 : 498,000원



트윈 돔 모델명 : KECW9TO - 02 판매가 : 419,000원
와이드 돔 모델명 : KECW9TO - 01 판매가 : 349,000원
이지 돔 모델명 : KECW9TD - 01 판매가 : 299,000원

▼ 면 Cotton



코튼 하우스 모델명 : KECU9TC - 01 판매가 : 590,000원

▼ 쉼터 Shelter



스크린 쉼터 모델명 : KECT9TW - 04 판매가 : 580,000원

▼ 티피 Tipi



코딘 스퀘어 티피 모델명 : KECS9TP - 01(KS8TE0203) 판매가 : 734,000원



미니 티피 블랙 모델명 : KECS9TP - 02(KS8TE0204) 판매가 : 498,000원

▼ 카 Car



투어링 모델명 : KECV9TO - 03 판매가 : 520,000원
투어링 카 쉼터 II 모델명 : KECW9TO - 04 판매가 : 350,000원

▼ 미니멀 & 알파인 Minimal / Alpine



머핀 돔 모델명 : KECU9TD - 01 판매가 : 598,000원
돔 270 골드 모델명 : KECS9TD - 04(KR8TE0105) 판매가 : 596,000원
캐빈 돔 모델명 : KECV9TC - 01 판매가 : 470,000원
허니콤 모델명 : KECS9TD - 02(KR8TE0103) 판매가 : 398,000원



트랙 돔 EX 모델명 : KECU9TD - 05 판매가 : 390,000원
트랙 돔 모델명 : KECT9TD - 01 판매가 : 352,000원
트리플 돔 플러스 모델명 : KECV9TD - 03 판매가 : 340,000원
아웃핏 - S 모델명 : KECS9TA - 01(KS8TE0111) 판매가 : 229,000원



스페이스 돔 III 모델명 : KECW9TD - 03 판매가 : 298,000원
스페이스 돔 - S II 모델명 : KECW9TD - 04 판매가 : 265,000원
엘핀 2 모델명 : KECS9TM - 03(KS8TE0105) 판매가 : 298,000원
라바 모델명 : KECW9TL - 04 판매가 : 279,000원



X 코어 모델명 : KECW9TL - 03 판매가 : 259,000원
Y 코어 모델명 : KECW9TL - 02 판매가 : 219,000원
코어 모델명 : KECW9TL - 01 판매가 : 179,000원
몬타나 모델명 : KECW9TL - 05 판매가 : 199,000원



리버 사이드 4 모델명 : KECU9TD - 04 판매가 : 190,000원
리버 사이드 2 UP 모델명 : KECW9TD - 05 판매가 : 140,000원
리버 사이드 1 모델명 : KECV9TD - 06 판매가 : 109,000원

Products List / Tent·Tarp



나노
모델명 : KECV9TL - 02
판매가 : 178,000원



피코
모델명 : KECV9TL - 01
판매가 : 139,000원



스팟 쉼터 - M
모델명 : KECU9TW - 01
판매가 : 390,000원



파라 스틱
모델명 : KECT9TL - 01
판매가 : 320,000원

와우 Wow



와우 빅 돛업 II
모델명 : KECW9TI - 03
판매가 : 360,000원



와우 패밀리업 II
모델명 : KECV9TI - 02
판매가 : 220,000원



와우 업 II
모델명 : KECV9TI - 01
판매가 : 155,000원



와우 빅 돛업 III(BR)
모델명 : KECV9TI - 05
판매가 : 360,000원



와우 패밀리업 III(BR)
모델명 : KECV9TI - 04
판매가 : 220,000원



와우 업 III(BR)
모델명 : KECV9TI - 03
판매가 : 155,000원



로보카 폴리 와우 텐트
모델명 : KECT9TK - 01
판매가 : 104,000원



와우 챔버 II
모델명 : KECU9TI - 02
판매가 : 104,000원



와우 코트 텐트
모델명 : KECW9TI - 01
판매가 : 51,000원



코트 텐트 III
모델명 : KECW9TD - 02
판매가 : 199,000원

그늘막 Shade Canopy



스크린 300
모델명 : KECV9TW - 01
판매가 : 180,000원



비틀 셰이드 II
모델명 : KECW9TS - 06
판매가 : 110,000원



팜 비치 II
모델명 : KECW9TS - 15
판매가 : 96,000원



윈드 업 II
모델명 : KECW9TS - 07
판매가 : 79,000원



트워
모델명 : KECW9TS - 01
판매가 : 159,000원



메가 셰이드
모델명 : KECW9TS - 02
판매가 : 159,000원



빅 셰이드
모델명 : KECW9TS - 03
판매가 : 129,000원



앵글 셰이드
모델명 : KECW9TS - 05
판매가 : 79,000원

타프 Tarp



미니 타프
모델명 : KECW9TT - 01
판매가 : 119,000원



타프 사이드 텐트 II
모델명 : KECW9TP - 01
판매가 : 129,000원



렉타 타프 블랙 세트
모델명 : KECU9TT - 03(KN8TE0216)
판매가 : 534,000원



렉타 타프 세트
모델명 : KECU9TT - 02(KH8TE0209)
판매가 : 534,000원



렉타 타프 플러스
모델명 : KECW9TT - 02
판매가 : 490,000원



렉타 타프 II-L
모델명 : KECT9TT - 01
판매가 : 490,000원



코튼 렉타 타프 스킨
모델명 : KECU9TT - 05
판매가 : 450,000원



코튼 헥사 타프 스킨
모델명 : KECU9TT - 06
판매가 : 340,000원



라이브 렉타 타프 II-L
모델명 : KECT9TT - 04
판매가 : 410,000원



랜드 렉타 타프
모델명 : KECU9TT - 01
판매가 : 219,000원



월넛 렉타 타프
모델명 : KECU9TT - 03
판매가 : 219,000원



씨글타프
모델명 : KECU9TT - 01
판매가 : 299,000원



헥사 타프 II-L
모델명 : KECT9TT - 03
판매가 : 360,000원



라이브 헥사 타프 II-L
모델명 : KECT9TT - 06
판매가 : 290,000원



랜드 헥사 타프
모델명 : KECU9TT - 02
판매가 : 165,000원



월넛 헥사 타프
모델명 : KECU9TT - 04
판매가 : 165,000원



어닝 카 타프
모델명 : KECT9TT - 08
판매가 : 189,000원



렉타 가든 플러스
모델명 : KECW9TW - 01
판매가 : 569,000원



렉타 가든 II
모델명 : KECU9TW - 02
판매가 : 549,000원



라이브 렉타 가든
모델명 : KECV9TW - 02
판매가 : 430,000원



렉타 가든 - M
모델명 : KECW9TW - 02
판매가 : 399,000원



렉타 타프 와이드 스크린 II
모델명 : KECW9TW - 04
판매가 : 350,000원



렉타 타프 II-L 와이드 스크린
모델명 : KECT9AF - 03
판매가 : 350,000원



렉타 타프 사이드 월 II
모델명 : KECW9TW - 03
판매가 : 88,000원



렉타 타프 II-L 사이드 월
모델명 : KECT9AF - 01
판매가 : 88,000원

Gas Stove

스토브는 전문 산악 장비와 생활 레저에 이르기까지 사용 폭이 넓고 종류도 매우 다양합니다. 연료에 따라 가스와 휘발유 제품으로 구별되며 가볍고 컴팩트한 소형 스토브에서부터 부피가 큰 트윈 스토브 등 다양한 제품이 출시되고 있습니다. 수납 형태는 최소 부피를 목적으로 접이식 시스템을 적용하여 최대한 구조가 간단하면서도 효율적인 수납이 가능합니다.





노즐이나 화구의 교체 없이 가스와 화이트 가솔린을 겸용으로 사용할 수 있는 혁신적인 스토브입니다.

□ 하이dra 멀티 퓨얼 스토브

- ▷ 모델명 : KECR9GS - 01(KGB-1305)
- ▷ 규격 : 203×203×105mm(설치 시) / 82×54×78mm(수납 시)
- ▷ 중량 : 310g ▷ 점화방식 : 수동점화
- ▷ 사용연료 : 화이트 가솔린, 나사식 부탄가스(110g, 230g, 450g)
- ▷ 연료소비량 : 화이트 가솔린 157g/h - 1,860kcal/h / 이소가스 131g/h - 1,550kcal/h
(단, 펌핑 방법이나 횟수에 따라 약간의 차이가 있을 수 있습니다.)
- ▷ 끓는시간(95°C) : 화이트 가솔린(0.6L) - 4분 45초 / 이소가스(230g) - 4분 40초
- ▷ 연료소진시간 : 화이트 가솔린(0.6L) - 2시간 17분 / 이소가스(230g) - 1시간 45분
(단, 온도·기압·환경에 따라 약간의 차이가 있을 수 있습니다.)

₩ 186,000



*디자인 등록
*특허 등록

※ 가스와 화이트 가솔린을 겸용으로 사용



□ 부스터 듀얼 맥스

- ▷ 모델명 : KECK9GS - 01(KGB-0810)
- ▷ 규격 : 125×90×68mm
- ▷ 중량 : 564g(스토브, 연료통, 펌프) ▷ 점화방식 : 수동점화
- ▷ 사용연료 : 화이트 가솔린, 나사식 부탄가스(110g, 230g, 450g)
- ▷ 연료소비량 : 화이트 가솔린 182g/h - 2,184kcal/h / 이소가스 123g/h - 1,455kcal/h
(단, 펌핑 방법이나 횟수에 따라 약간의 차이가 있을 수 있습니다.)
- ▷ 끓는시간(95°C) : 화이트 가솔린(0.6L) - 3분 40초 / 이소가스(230g) - 5분 03초
- ▷ 연료소진시간 : 화이트 가솔린(0.6L) - 1시간 58분 / 이소가스(230g) - 1시간 52분
(단, 온도·기압·환경에 따라 약간의 차이가 있을 수 있습니다.)

₩ 166,000



*특허 등록

※ 가스와 화이트 가솔린을 겸용으로 사용



□ 부스터+1

- ▷ 모델명 : KECG9GS - 01(KGB-0603)
- ▷ 규격 : 100×80×80mm
- ▷ 중량 : 530g(스토브, 연료통, 펌프) ▷ 점화방식 : 수동점화
- ▷ 사용연료 : 화이트 가솔린, 나사식 부탄가스(110g, 230g, 450g)
- ▷ 연료소비량 : 화이트 가솔린 201.6g/h - 2,420kcal/h / 이소가스 152g/h - 1,800kcal/h
(단, 펌핑 방법이나 횟수에 따라 약간의 차이가 있을 수 있습니다.)
- ▷ 끓는시간(95°C) : 화이트 가솔린(0.6L) - 3분 40초 / 이소가스(230g) - 5분 03초
- ▷ 연료소진시간 : 화이트 가솔린(0.6L) - 1시간 50분 / 이소가스(230g) - 1시간 30분
(단, 온도·기압·환경에 따라 약간의 차이가 있을 수 있습니다.)

₩ 158,000



*디자인 등록
*특허 등록

※ 가스와 화이트 가솔린을 겸용으로 사용



□ 듀얼 플레임

*디자인 등록

- ▷ 모델명 : KECN9GS - 04(KGB-1302)
- ▷ 규격 : 112×77×147mm(Inner Box)
- ▷ 중량 : 228g(호스 포함)
- ▷ 점화방식 : 수동점화(이그나이터 포함)
- ▷ 사용연료 : 나사식 부탄가스(110g, 230g, 450g)
- ▷ 연료소비량 : 140g/h - 1,656kcal/h
- ▷ 끓는시간(95°C) : 이소가스(230g) - 3분 40초
- ▷ 연료소진시간 : 이소가스(230g) - 1시간 38분
(단, 온도·기압·환경에 따라 약간의 차이가 있을 수 있습니다.)

₩ 78,000



□ 캠프 1 플러스

- ▷ 모델명 : KECT9GS - 03(KGB-1608)
- ▷ 규격 : 129×129×96mm(Inner Box)
- ▷ 중량 : 360g(케이스 제외)
- ▷ 점화방식 : 압전자동점화
- ▷ 사용연료 : 나사식 부탄가스(110g, 230g, 450g)
- ▷ 연료소비량 : 140g/h - 1,656kcal/h
- ▷ 끓는시간(95°C) : 이소가스(230g) - 4분 05초
- ▷ 연료소진시간 : 이소가스(230g) - 1시간 38분
(단, 온도·기압·환경에 따라 약간의 차이가 있을 수 있습니다.)

₩ 76,600



□ 캠프 4

*디자인 등록

- ▷ 모델명 : KECC9GS - 02(KGB-0211G)
- ▷ 규격 : 118×103×92mm(Inner Box)
- ▷ 중량 : 291g
- ▷ 점화방식 : 압전자동점화
- ▷ 사용연료 : 나사식 부탄가스(110g, 230g, 450g)
- ▷ 연료소비량 : 140g/h - 1,656kcal/h
- ▷ 끓는시간(95°C) : 이소가스(230g) - 4분 56초
- ▷ 연료소진시간 : 이소가스(230g) - 1시간 38분
(단, 온도·기압·환경에 따라 약간의 차이가 있을 수 있습니다.)

₩ 69,000



□ 캠프 2

- ▷ 모델명 : KECZ9GS - 13(KGB-9602)
- ▷ 규격 : 202×93×101mm(Inner Box)
- ▷ 중량 : 452g
- ▷ 점화방식 : 압전자동점화
- ▷ 사용연료 : 나사식 부탄가스(110g, 230g, 450g)
- ▷ 연료소비량 : 140g/h - 1,652kcal/h
- ▷ 끓는시간(95°C) : 이소가스(230g) - 4분 16초
- ▷ 연료소진시간 : 이소가스(230g) - 1시간 38분
(단, 온도·기압·환경에 따라 약간의 차이가 있을 수 있습니다.)

₩ 66,000

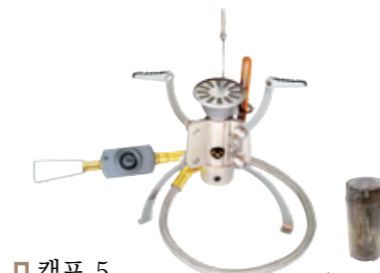

□ 캠프 5

*디자인 등록

- ▷ 모델명 : KECK9GS - 02(KGB-1006)
- ▷ 규격 : 58×58×127mm
- ▷ 중량 : 156g
- ▷ 점화방식 : 수동점화(이그나이터 포함)
- ▷ 사용연료 : 나사식 부탄가스(110g, 230g, 450g)
- ▷ 연료소비량 : 146g/h - 1,727kcal/h
- ▷ 끓는시간(95°C) : 이소가스(230g) - 3분 30초
- ▷ 연료소진시간 : 이소가스(230g) - 1시간 35분
(단, 온도·기압·환경에 따라 약간의 차이가 있을 수 있습니다.)

₩ 61,000



□ 스파이더

- ▷ 모델명 : KECM9GS - 01(KGB-1109)
- ▷ 규격 : 93×45×105mm(Inner Box)
- ▷ 중량 : 168g
- ▷ 점화방식 : 수동점화(이그나이터 포함)
- ▷ 사용연료 : 나사식 부탄가스(110g, 230g, 450g)
- ▷ 연료소비량 : 120g/h - 1,419kcal/h
- ▷ 끓는시간(95°C) : 이소가스(230g) - 3분 44초
- ▷ 연료소진시간 : 이소가스(230g) - 1시간 55분
(단, 온도·기압·환경에 따라 약간의 차이가 있을 수 있습니다.)

₩ 56,000

레귤레이터 기능이 적용된 소형 가스버너
작고 가벼운 스타일에 바람에 강한 화구와 레귤레이터, 압전 자동 점화장치가 적용되어 안정된 화력으로 사용이 쉽고 편리합니다.



□ 브이원(V1)

- ▷ 모델명 : KECU9GS - 03(KGB-1607)
- ▷ 규격 : 70×70×125mm(Inner Box)
- ▷ 중량 : 80g
- ▷ 점화방식 : 압전자동점화
- ▷ 사용연료 : 나사식 부탄가스(110g, 450g)
- ▷ 연료소비량 : 193g/h - 2,283kcal/h
- ▷ 끓는시간(95°C) : 3분 37초
- ▷ 연료소진시간 : 이소가스(230g) - 1시간 11분
(단, 온도·기압·환경에 따라 약간의 차이가 있을 수 있습니다.)

₩ 71,000



□ 캠프 3

- ▷ 모델명 : KECZ9GS - 07(KGB-0101)
- ▷ 규격 : 67×41×81mm(Inner Box)
- ▷ 중량 : 88g
- ▷ 점화방식 : 압전자동점화
- ▷ 사용연료 : 나사식 부탄가스(110g, 230g, 450g)
- ▷ 연료소비량 : 140g/h - 1,656kcal/h
- ▷ 끓는시간(95°C) : 이소가스(230g) - 4분 48초
- ▷ 연료소진시간 : 이소가스(230g) - 1시간 38분
(단, 온도·기압·환경에 따라 약간의 차이가 있을 수 있습니다.)

₩ 63,000

중량
56g

초경량

최첨단 소재인 티타늄을 사용하여 초 경량화를 실현시킨 스토브입니다. 한 손으로 감싸 질 수 있을 정도의 작은 크기이며, 패킹 부담이 적어 당일 산행은 물론 중주나 장기 산행 시 유용하게 사용할 수 있습니다. 수납 시 한 손으로 감싸 질 수 있는 사이즈로서 코베아 스토브 중에서 가장 작은 초소형 모델입니다. 작고 가벼우면서 우수한 품질을 보장하는 CAMP 56은 초 경량화를 추구하는 전문가 선호 제품입니다.

□ 캠프 56

- ▷ 모델명 : KECZ9GS - 08(KGB-0707)
- ▷ 규격 : 65×103×40mm(Inner Box)
- ▷ 중량 : 56g
- ▷ 점화방식 : 수동점화(이그나이터 미포함)
- ▷ 사용연료 : 나사식 부탄가스(110g, 230g, 450g)
- ▷ 연료소비량 : 162g/h - 1,916kcal/h
- ▷ 끓는시간(95°C) : 이소가스(230g) - 4분 32초
- ▷ 연료소진시간 : 이소가스(230g) - 1시간 25분
- (단, 온도·기압·환경에 따라 약간의 차이가 있을 수 있습니다.)

₩ 58,000

□ 플레임 토네이도

- ▷ 모델명 : KECL9GS - 01(KGB-1005N)
- ▷ 규격 : 58×58×96mm(Inner Box)
- ▷ 중량 : 76.7g
- ▷ 점화방식 : 수동점화(이그나이터 포함)
- ▷ 사용연료 : 나사식 부탄가스(110g, 230g, 450g)
- ▷ 연료소비량 : 160g/h - 1,892kcal/h
- ▷ 끓는시간(95°C) : 이소가스(230g) - 3분 40초
- ▷ 연료소진시간 : 이소가스(230g) - 1시간 26분
- (단, 온도·기압·환경에 따라 약간의 차이가 있을 수 있습니다.)

₩ 40,000

전골 팬, BBQ 그릴, 야외용 렌지 3가지 기능을 겸비한 멀티 스토브입니다. 전골 팬에 기름 마개를 탈부착할 수 있어 삼겹살, 샤브샤브, 조개구이 등 다양한 요리를 즐길 수 있습니다. 그릇 받침대를 이용하면 냄비나 프라이팬을 이용한 요리도 가능합니다.

□ 3웨이 올인원 BBQ - L

- ▷ 모델명 : KECN9GS - 02(KGG-1304)
- ▷ 규격 : 535×185×310mm(Inner Box) ▷ 중량 : 5.5kg ▷ 점화방식 : 압전자동점화(원터치 방식)
- ▷ 사용연료 : 부탄가스(220g) ▷ 연료소비량 : 185g/h - 2,189kcal/h
- ▷ 구성 : 전골팬, 그릇받침대, 스텐레스 그릴, 뚜껑

₩ 192,000

Option

뚜껑	전골팬	그릇받침대	스텐레스 그릴
◦ 모델명 : KECU9GZ - 02 (KGG-1304P) ₩ 41,000			
오일 볼트 ◦ 모델명 : KECU9GZ - 01(KGG-0904PMB)			 ₩ 3,000



□ 8911

- ▷ 모델명 : KECZ9GS - 03(KGB-8911)
- ▷ 규격 : 122×100×125mm(Inner Box)
- ▷ 중량 : 230g
- ▷ 점화방식 : 압전자동점화
- ▷ 사용연료 : 나사식 부탄가스(110g, 230g, 450g)
- ▷ 연료소비량 : 160g/h - 1,892kcal/h
- ▷ 끓는시간(95°C) : 이소가스(230g) - 4분 29초
- ▷ 연료소진시간 : 이소가스(230g) - 1시간 26분
- (단, 온도·기압·환경에 따라 약간의 차이가 있을 수 있습니다.)

₩ 42,000



□ K1

- ▷ 모델명 : KECZ9GS - 09(KGB-0408)
- ▷ 규격 : 96×88×90mm(Inner Box)
- ▷ 중량 : 232g
- ▷ 점화방식 : 압전자동점화
- ▷ 사용연료 : 나사식 부탄가스(110g, 230g, 450g)
- ▷ 연료소비량 : 148g/h - 1,751kcal/h
- ▷ 끓는시간(95°C) : 이소가스(230g) - 4분 18초
- ▷ 연료소진시간 : 이소가스(230g) - 1시간 33분
- (단, 온도·기압·환경에 따라 약간의 차이가 있을 수 있습니다.)

₩ 36,000



□ 8712

- ▷ 모델명 : KECZ9GS - 02(KGB-8712)
- ▷ 규격 : 105×65×135mm(Inner Box)
- ▷ 중량 : 352g
- ▷ 점화방식 : 압전자동점화
- ▷ 사용연료 : 나사식 부탄가스(110g, 230g, 450g)
- ▷ 연료소비량 : 170g/h - 2,011kcal/h
- ▷ 끓는시간(95°C) : 이소가스(230g) - 5분 10초
- ▷ 연료소진시간 : 이소가스(230g) - 1시간 21분
- (단, 온도·기압·환경에 따라 약간의 차이가 있을 수 있습니다.)

₩ 37,000



□ 3웨이 올인원 BBQ - M

- ▷ 모델명 : KECN9GS - 01(KGG-0904PM)
- ▷ 규격 : 430×212×238mm(Inner Box) ▷ 중량 : 3.7kg ▷ 점화방식 : 압전자동점화(원터치 방식)
- ▷ 사용연료 : 부탄가스(220g) ▷ 연료소비량 : 169g/h - 2,060kcal/h
- ▷ 구성 : 전골팬, 그릇받침대, 스텐레스 그릴, 뚜껑

₩ 116,000

Option

뚜껑	전골팬	찜기	
◦ 모델명 : KECN9GZ - 02 (KGG-0904PMC) ₩ 25,000	◦ 모델명 : KECN9GZ - 01 (KGG-0904PMP) ₩ 27,400	◦ 모델명 : KECW9GZ - 01 ₩ 12,000	
그릇받침대 		스텐레스 그릴 	
오일 볼트 ◦ 모델명 : KECU9GZ - 01(KGG-0904PMB)			 ₩ 3,000



□ X1

- ▷ 모델명 : KECZ9GS - 10(KGB-0409)
- ▷ 규격 : 57×57×100mm(Inner Box)
- ▷ 중량 : 124g
- ▷ 점화방식 : 압전자동점화
- ▷ 사용연료 : 나사식 부탄가스(110g, 230g, 450g)
- ▷ 연료소비량 : 137g/h - 1,621kcal/h
- ▷ 끓는시간(95°C) : 이소가스(230g) - 4분 39초
- ▷ 연료소진시간 : 이소가스(230g) - 1시간 40분
- (단, 온도·기압·환경에 따라 약간의 차이가 있을 수 있습니다.)

₩ 33,000



□ 파워 나노

- ▷ 모델명 : KECN9GS - 03(KGB-1112)
- ▷ 규격 : 50×50×87mm(Inner Box)
- ▷ 중량 : 95g
- ▷ 점화방식 : 수동점화(이그나이터 포함)
- ▷ 사용연료 : 나사식 부탄가스(110g, 230g, 450g)
- ▷ 연료소비량 : 156g/h - 1,845kcal/h
- ▷ 끓는시간(95°C) : 이소가스(230g) - 3분 40초
- ▷ 연료소진시간 : 이소가스(230g) - 1시간 28분
- (단, 온도·기압·환경에 따라 약간의 차이가 있을 수 있습니다.)

₩ 33,000



□ LPG 프로

- ▷ 모델명 : KECS9GS - 08(KPB-1505)
- ▷ 규격 : 248×260×118mm
- ▷ 중량 : 1kg
- ▷ 점화방식 : 압전자동점화
- ▷ 사용연료 : LPG가스(3kg 가스용기)
- ▷ 연소기명 : 이동식 프로판연소기
- ▷ 사용용도 : 취사용
- * 가스통 미포함

₩ 54,400

두 개의 화구로 조리시간을 단축시킬 수 있으며, 설치와 분해가 쉽고 간단하여 사용이 편리합니다. 넓은 화구와 받침대는 편리한 조리를 돕습니다.



□ 슬립 트윈 스토브 - 라이트

- ▷ 모델명 : KECT9GS - 04(KGB - 1312A)
- ▷ 규격 : 542×340×72mm(수납 시)
- ▷ 중량 : 4.9kg ▷ 점화방식 : 압전 자동점화방식 ▷ 사용연료 : 나사식 부탄가스(230g, 450g)
- ▷ 연료소비량 : 210g/h(좌,우) - 2,488kcal ▷ 끓는시간(95°C) : 이소가스(230g) - 4분 30초
- ▷ 연료소진시간 : 이소가스(230g) - 1시간 5분
- (단, 온도·기압·환경에 따라 약간의 차이가 있을 수 있습니다.)

₩ 150,500

Option

슬립 트윈 캐리백 ◦ 모델명 : KECT9BS - 01	 ₩ 25,000
--	--------------



□ 디렉스 트윈 스토브

- ▷ 모델명 : KECF9GS - 02(KGB-9401)
- ▷ 규격 : 490×298×110mm(Inner Box)
- ▷ 중량 : 4kg ▷ 색상 : Black ▷ 점화방식 : 압전자동점화
- ▷ 사용연료 : 나사식 부탄가스(230g, 450g) ▷ 연료소비량 : 162g/h(좌·우) - 1,916kcal/h
- ▷ 끓는시간(95°C) : 이소가스(230g) - 4분 21초
- ▷ 연료소진시간 : 이소가스(230g) - 1시간 25분

(단, 온도·기압·환경에 따라 약간의 차이가 있을 수 있습니다.)

₩ 128,000



스텐레스 헤어라핀과 일체형 바디로 심플한 디자인이 특징입니다. 헤드는 강력한 화력을 고루 분산시켜 넓은 면적도 가열할 수 있으며, 화력 조절 밸브가 알루미늄으로 제작 되어 더욱 가볍습니다.

미려한 라운드형으로 디자인된 초미니 가스레인지입니다. 2중과압 방지 장치로 고압 가스를 차단하는 유로차단식 안전장치와 고압 가스를 배출하는 볼 이탈식 안전장치로 2중으로 가스 폭발을 방지해 더욱 안전합니다.



□ 큐브

- ▷ 모델명 : KECS9GS - 07(KGR-1503)
- ▷ 규격 : 270×230×118mm(Inner Box) ▷ 중량 : 750g
- ▷ 점화방식 : 압전자동점화(원터치방식) ▷ 사용연료 : 부탄가스(220g)
- ▷ 연료소비량 : 130g/h - 1,538kcal/h

₩ 37,000



□ 풍뎡이

- ▷ 모델명 : KECA9GS - 01(KGR-2005)
- ▷ 규격 : 238×224×112mm(Inner Box) ▷ 중량 : 968g
- ▷ 점화방식 : 압전자동점화(원터치방식) ▷ 사용연료 : 부탄가스(220g)
- ▷ 연료소비량 : 130g/h - 1,538kcal/h

₩ 34,000

조리 시 안전성을 높이기 위해 거북이 형태를 본떠 만든 안착 구조의 신개념 그릴입니다. 다용도 멀티 쿠키로 그릴, 전골, 찜 등 다양한 요리를 편리하게 즐길 수 있습니다. 가스캔을 제품 내부로 장착하는 구조와 3중 차열 구조를 적용해 안전성을 대폭 강화했습니다.

□ 거북이

*디자인 등록

- ▷ 모델명 : KECS9GS - 06(KGG-1503)
- ▷ 규격 : 370×370×373mm(Inner box)
- ▷ 중량 : 5kg
- ▷ 재질 : 전골냄비, 뚜껑 - 세라믹코팅 / 구이팬 - 불소코팅 / 기름받이 - 법랑 / 찜판 - 스텐레스
- ▷ 구성 : 전골 냄비 뚜껑, 찜판, 전골 냄비, 양면 구이팬, 구이팬 홀더, 기름받이, 메인바디, 수납케이스
- ▷ 점화방식 : 압전자동점화
- ▷ 사용연료 : 부탄가스(220g)
- ▷ 연료소비량 : 110g/h

₩ 110,000



버너와 코펠이 결합된 일체형 버너입니다. 표면 연소 방식으로 열 손실을 최소화하였으며 즉석밥을 데울 수 있는 사이즈의 코펠과 프라이팬은 뚜껑으로 사용할 수 있어서 사용이 쉽고 편리합니다.

□ 알파인 마스터

*디자인 등록
*특허 등록

- ▷ 모델명 : KECU9GS - 04(KGB - 1701)
- ▷ 규격 : 178×178×213mm(Inner box)
- ▷ 중량 : 883g ▷ 용량 : 2L(전용 용기) ▷ 점화방식 : 수동 점화
- ▷ 사용연료 : 나사식부탄가스(230/450g) ▷ 연료소비량 : 162g/h(1,916kcal)
- ▷ 끓는시간 : 약 2분 40초(1,000ml 기준 초기 물온도 20°C)
- ▷ 연료소진시간 : 이소가스(230g) - 1시간 25분

(단, 온도·기압·환경에 따라 약간의 차이가 있을 수 있습니다.)

₩ 189,000



물을 신속하게 가열하여 야외에서 편리하게 사용할 수 있습니다. 등산, 낚시, 여행 등을 떠날 때에 보관 및 운반이 편리합니다.

Heat Exchange System
최신의 열 교환 기술을 적용하여 최단 시간에 최대 열효율을 발휘하는 열 교환 시스템

□ 알파인 포트 와이드 업

*디자인 등록
*특허 등록

- ▷ 모델명 : KECT9GS - 01(KGB-0703WU)
- ▷ 규격 : 130×130×218mm(Inner Box) ▷ 중량 : 535g ▷ 용량 : 1.5L(용기)
- ▷ 점화방식 : 압전자동점화 ▷ 사용연료 : 나사식 부탄가스(110g, 230g, 450g)
- ▷ 연료소비량 : 90g/h - 1,065kcal/h
- ▷ 끓는시간(95°C) : 2분 40초(500ml 기준 초기 물온도 20°C)
- ▷ 연료소진시간 : 이소가스(230g) - 2시간 33분

(단, 온도·기압·환경에 따라 약간의 차이가 있을 수 있습니다.)

₩ 106,000

□ 이그나이터

- ▷ 모델명 : KECK9GZ - 02(KGI-1007) ▷ 규격 : 20.5×81mm ▷ 중량 : 13g

₩ 8,000



*디자인 등록



Gas Lantern

코베아 가스랜턴은 초소형, 초경량 제품부터 등산, 낚시, 캠핑 등 아웃도어 활동에 적합한 중등랜턴 그리고 오토 캠핑에 제격인 대등랜턴까지 다양한 제품이 있습니다. 자동 점화장치로 조작이 편리하고 연료 소비량 또한 우수합니다. 최고의 밝기를 자랑하는 코베아 가스 랜턴으로 캠핑의 묘미를 만끽해 보시기 바랍니다.



밝기 250 LUX
*디자인 등록

250 리퀴드 가스 랜턴

- ▷ 모델명 : KECK9GL-01(KL-2901)
- ▷ 규격 : 187×197×295mm(Inner Box)
- ▷ 중량 : 1.5kg ▷ 최대밝기 : 250Lux
- ▷ 점화방식 : 배터리 자동점화
- ▷ 사용연료 : 나사식 부탄가스(230g, 450g)
- ▷ 사용유리/심지 : 대등유리, 리퀴드 심지
- ▷ 연료소비량 : 109g/h - 1,289kcal/h
- ▷ 연료소진시간 : 이소가스(230g) - 2시간 10분
(단, 온도·기압·환경에 따라 약간의 차이가 있을 수 있습니다.)

₩ 183,000



밝기 300 LUX
*디자인 등록

슈퍼 노바

- ▷ 모델명 : KECL9GL-01(KGL-1010)
- ▷ 규격 : 200×190×300mm(Inner Box)
- ▷ 중량 : 1.3kg ▷ 최대밝기 : 300Lux
- ▷ 점화방식 : 압전자동점화
- ▷ 사용연료 : 나사식 부탄가스(230g, 450g)
- ▷ 사용유리/심지 : 대등유리, 대등심지
- ▷ 연료소비량 : 95g/h - 1,124kcal/h
- ▷ 연료소진시간 : 이소가스(230g) - 2시간 25분
(단, 온도·기압·환경에 따라 약간의 차이가 있을 수 있습니다.)

₩ 69,000



밝기 250 LUX
*디자인 등록

갤럭시 젠틀맨

- ▷ 모델명 : KECP9GL-01(KGL-1403)
- ▷ 규격 : 158×158×211.5mm(Inner Box)
- ▷ 중량 : 687g ▷ 최대밝기 : 250Lux
- ▷ 점화방식 : 압전자동점화
- ▷ 사용연료 : 나사식 부탄가스(110g, 230g, 450g)
- ▷ 사용유리/심지 : 중등유리, 중등심지
- ▷ 연료소비량 : 80g/h - 946kcal/h
- ▷ 연료소진시간 : 이소가스(230g) - 2시간 50분
(단, 온도·기압·환경에 따라 약간의 차이가 있을 수 있습니다.)

₩ 70,000

소울

- ▷ 모델명 : KECK9GL-02(KGL-4319)
- ▷ 규격 : 84×84×154mm(설치 시) / 129×129×180mm(Inner Box)
- ▷ 중량 : 450g ▷ 최대밝기 : 60Lux
- ▷ 점화방식 : 압전자동점화
- ▷ 사용연료 : 나사식 부탄가스(110g, 230g, 450g)
- ▷ 사용유리/심지 : 중등유리, 중등심지
- ▷ 연료소비량 : 53g/h - 627kcal/h
- ▷ 연료소진시간 : 이소가스(230g) - 4시간 20분
(단, 온도·기압·환경에 따라 약간의 차이가 있을 수 있습니다.)

₩ 59,000



밝기 60 LUX

프리미엄 티탄















- ▷ 모델명 : KECK9GL-01(KGL-0805K)
- ▷ 규격 : 45×45×95mm(설치 시) / 75×68×120mm(Inner Box)
- ▷ 중량 : 100g ▷ 최대밝기 : 40Lux
- ▷ 점화방식 : 수동점화
- ▷ 사용연료 : 나사식 부탄가스(110g, 230g, 450g)
- ▷ 사용유리/심지 : 티탄·옵저버유리, 소등심지
- ▷ 연료소비량 : 39g/h - 450kcal/h
- ▷ 연료소진시간 : 이소가스(230g) - 6시간
(단, 온도·기압·환경에 따라 약간의 차이가 있을 수 있습니다.)

₩ 66,000



밝기 40 LUX

Option

Glass	Wick	Fuel
<p> 대등 유리 ₩ 12,000 ○ 모델명 : KECK9GZ-06 ○ 적용모델 : 슈퍼 노바, 250리퀴드</p>	<p> 리퀴드 심지 ₩ 10,000 ○ 모델명 : KECK9GZ-04(TKL-2901MTL) ○ 적용모델 : 250리퀴드</p>	<p> 캠핑이소 450 ₩ 5,500 ○ 모델명 : KECK9DF-01 ○ 충전량 : 나사식 부탄가스 450g</p>
<p> 중등 유리 ₩ 6,500 ○ 모델명 : KECK9GZ-05 ○ 적용모델 : 갤럭시 젠틀맨, 소울</p>	<p> 대등 심지 ₩ 4,100 ○ 모델명 : KECK9GZ-11(TKL-9601MTL) ○ 적용모델 : 슈퍼 노바, 갤럭시 젠틀맨</p>	<p> 캠핑이소 230 ₩ 3,500 ○ 모델명 : KECK9DF-01 ○ 충전량 : 나사식 부탄가스 230g</p>
<p> 티탄·옵저버 유리 ₩ 4,000 ○ 모델명 : KECK9GZ-03 ○ 적용모델 : 프리미엄 티탄, 옵저버</p>	<p> 중등 심지 ₩ 3,000 ○ 모델명 : KECK9GZ-09(TKL-9209MTL) ○ 적용모델 : 소울</p>	<p> 캠핑이소 110 ₩ 4,300 ○ 모델명 : KECK9DF-02 ○ 충전량 : 나사식 부탄가스 110g</p>
<p> 헬리오스 유리 ₩ 7,000 ○ 모델명 : KECK9GZ-05 ○ 적용모델 : 헬리오스</p>	<p> 소등 심지 ₩ 3,000 ○ 모델명 : KECK9GZ-07(TKL-8904MTL) ○ 적용모델 : 프리미엄 티탄, 옵저버</p>	<p> 프리미엄 이소 220 ₩ 2,000 ○ 모델명 : KECK9DF-01 ○ 충전량 : 부탄가스 220g</p>
		<p> 휘발유 연료통 1L ₩ 46,000 ○ 모델명 : KECK9GZ-01</p>
		<p> 휘발유 연료통 0.6L ₩ 33,000 ○ 모델명 : KECK9GZ-03</p>



Gas Torch

가스 토치는 캠핑 시 편리하게 장작에 불을 붙일 수 있도록 점화하는 장치이며, 상황에 따라 파이프 용접을 하거나 겨울에 무언가를 녹일 시 다용도로 활용할 수 있습니다. 가스 토치 사용 중 화염이 일어나는 것을 방지하기 위해 액화 방지 장치가 있는 토치를 사용하는 것이 안전합니다.



*디자인 등록
*특허 등록

팬텀 롱 토치

- ▷ 모델명 : KECR9GT - 05(KGT-1405)
- ▷ 규격 : 80×55×622mm(Inner Box)
- ▷ 중량 : 405g
- ▷ 점화방식 : 압전자동점화
- ▷ 사용연료 : 나사식 부탄가스(230g, 450g)
- ▷ 연료소비량 : 1,200g/h - 14,196kcal/h
- ▷ 사용용도 : 캠프라이어 장작 점화, 숯불 점화, 화로대 장작 점화, 목재 인테리어 작업, 원예용 흙 소독 등

₩ 37,000



*디자인 등록
*특허 등록

헤스티아

- ▷ 모델명 : KECG9GT - 01(KGT-2603)
- ▷ 규격 : 122×56×220mm(Inner Box)
- ▷ 중량 : 253g
- ▷ 점화방식 : 압전자동점화
- ▷ 사용연료 : 부탄가스(220g)
- ▷ 연료소비량 : 106g/h - 1,270kcal
- ▷ 사용용도 : PVC 파이프 작업, 숯 점화, 공작용, 음식 조리용 등

₩ 37,000



*디자인 등록

파이어 제트

- ▷ 모델명 : KECS9GT - 01(KGT-1406)
- ▷ 규격 : 187×38×60mm(Blisterpack)
- ▷ 중량 : 144g
- ▷ 점화방식 : 압전자동점화
- ▷ 사용연료 : 부탄가스(220g)
- ▷ 연료소비량 : 130g/h - 1,560kcal/h
- ▷ 사용용도 : PVC 파이프 작업, 숯 점화, 공작용 등

₩ 22,000



싸이클론 가스 토치

- ▷ 모델명 : KECJ9GT - 02(KT-2904)
- ▷ 규격 : 153×45×227mm(Blisterpack)
- ▷ 중량 : 134g
- ▷ 점화방식 : 압전자동점화
- ▷ 사용연료 : 부탄가스(220g)
- ▷ 연료소비량 : 120g/h - 1,440kcal
- ▷ 사용용도 : PVC 파이프 작업, 숯 점화, 공작용, 간단한 동파이프 용접 등

₩ 18,000



마스터

- ▷ 모델명 : KEC99GT - 01(KGT-2211)
- ▷ 규격 : 150×43×200mm(Blisterpack)
- ▷ 중량 : 135g
- ▷ 점화방식 : 압전자동점화
- ▷ 사용연료 : 부탄가스(220g)
- ▷ 연료소비량 : 80g/h - 960kcal
- ▷ 사용용도 : PVC 파이프 작업, 숯 점화, 공작용 등

₩ 14,000



파이어버드

- ▷ 모델명 : KEF99GT - 01(KGT-2511)
- ▷ 규격 : 170×60×55mm(Blisterpack)
- ▷ 중량 : 153g
- ▷ 점화방식 : 압전자동점화
- ▷ 사용연료 : 부탄가스(220g)
- ▷ 연료소비량 : 80g/h - 960kcal
- ▷ 사용용도 : PVC 파이프 작업, 숯 점화, 공작용 등

₩ 14,000



다용도 토치

- ▷ 모델명 : KECZ9GT - 01(KGT-9607)
- ▷ 규격 : 200×40×95mm(Blisterpack)
- ▷ 중량 : 129g
- ▷ 점화방식 : 압전자동점화
- ▷ 사용연료 : 부탄가스(220g)
- ▷ 연료소비량 : 80g/h - 960kcal
- ▷ 사용용도 : PVC 파이프 작업, 숯 점화, 공작용 등

₩ 12,900



캐논 가스 토치

- ▷ 모델명 : KECE9GT - 01(KT-2408)
- ▷ 규격 : 117×40×250mm(Blisterpack)
- ▷ 중량 : 235g
- ▷ 점화방식 : 수동점화
- ▷ 사용연료 : 부탄가스(220g)
- ▷ 연료소비량 : 300g/h - 3,600kcal
- ▷ 사용용도 : 숯 점화, 간단한 동용접, 연 수도관 작업, PVC 파이프 작업 등

₩ 9,500



로켓 가스 토치

- ▷ 모델명 : KECA9GT - 02(KT-2008)
- ▷ 규격 : 240×39×79mm(Pad)
- ▷ 중량 : 126g
- ▷ 점화방식 : 수동점화
- ▷ 사용연료 : 부탄가스(220g)
- ▷ 연료소비량 : 258g/h - 3,100kcal
- ▷ 사용용도 : 숯 점화, 간단한 동용접, 연 수도관 작업, PVC 파이프 작업 등

₩ 4,200

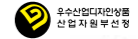

리틀선

- ▷ 모델명 : KECC7GH - 01(KGH-0203)
- ▷ 규격 : 275×190×320mm(Inner Box)
- ▷ 중량 : 2.1kg
- ▷ 점화방식 : 압전자동점화(원터치 방식)
- ▷ 사용연료 : 부탄가스(220g)
- ▷ 연료소비량 : 120g/h - 1,420kcal/h
- ▷ 연료소진시간 : 1시간 50분

₩ 99,000



각도조절

파워 센스

- ▷ 모델명 : KECA7GH - 01(KGH-2006)
- ▷ 규격 : 255×227×245mm(Inner Box)
- ▷ 중량 : 1.4kg
- ▷ 점화방식 : 압전자동점화(원터치 방식)
- ▷ 사용연료 : 부탄가스(220g)
- ▷ 연료소비량 : 75g/h - 887kcal/h
- ▷ 연료소진시간 : 2시간 56분

₩ 64,300



큐피드

- ▷ 모델명 : KECN9GH - 02(KGH-1203)
- ▷ 규격 : 175×140×270mm(Inner Box)
- ▷ 중량 : 1.4kg
- ▷ 점화방식 : 압전자동점화
- ▷ 사용연료 : 액화부탄(220g)
- ▷ 연료소비량 : 71g/h - 839kcal/h
- ▷ 연료소진시간 : 3시간 5분

₩ 67,800



*디자인 등록

핸디션

- ▷ 모델명 : KEUC9GH - 01(KGH-1609)
- ▷ 규격 : 158×158×195mm
- ▷ 중량 : 197g
- ▷ 점화방식 : 압전자동점화
- ▷ 사용연료 : 나사식부탄가스(230g, 450g)
- ▷ 연료소비량 : 60g/h
- ※이외용으로만 사용하십시오.

₩ 31,900



*디자인 등록

기가션

- ▷ 모델명 : KECN7GH - 01(KGH-1310)
- ▷ 규격 : 385×385×580mm(Inner Box)
- ▷ 중량 : 6kg
- ▷ 점화방식 : 원터치 점화방식
- ▷ 사용연료 : 프로판 가스
- ▷ 연료소비량 : 500g/h - 6,000kcal/h

₩ 282,900

Option

- 기가션 가스 히터 캐리백 II ₩ 48,000
- 모델명 : KECR7BH - 01(KR6CE0101)



Gas Heater

히터는 겨울철 보온을 위한 보조 장비나 필수 장비 못지 않는 매우 유용한 제품입니다. 그러나 사용 시 유의사항들이 있으므로 주의를 요합니다. 코베아 히터는 난방 효과가 탁월하며 휴대성이 우수하여 야외 활동시 사용이 편리합니다.



Table / Chair

캠핑에서 퍼니처는 설치 레이아웃의 완성미를 더해주는 아이템입니다. 텐트, 타프 등의 기본 세팅과 더불어 테이블, 의자 등의 퍼니처를 가미한 내부 공간의 조화로운 레이아웃 구성은 캠핑의 또 다른 묘미입니다. 아웃도어 퍼니처를 기후와 지형 조건에 맞는 자신만의 독특한 설치 구성으로 캠핑 사이트를 마련할 수 있습니다. 코베아는 다양한 디자인의 아웃도어 퍼니처를 출시하여 제품 선택의 폭을 넓혔습니다. 최소 부피의 수납을 자랑하는 폴딩 시스템과 다양한 용도로 사용할 수 있는 멀티 시스템을 적용하여 다목적성과 활용성을 강화한 제품을 선보이고 있습니다.





무한 확장이 가능한 상판 착탈식 테이블로서, 2개의 테이블을 독립적으로 사용할 수도 있습니다. 또한, 연결 상판을 대신하여 플레이트 버너를 연결하여 사용이 가능합니다. 전용 캐리백에 보관이 용이하며, 언제 어디서나 손쉽게 설치하여 사용할 수 있는 테이블입니다.



Option
데코 테이블 램프 폴

Option
데코 테이블 행거



□ 데코 테이블

- ▷ 모델명 : KECV9FA - 01
- ▷ 규격 : 55×41×170cm(설치 시) / 61.5×15×23cm(수납 시) / 1.3φ×1T(폴)
- ▷ 중량 : 4.2kg
- ▷ 내하중 : 10kg
- ▷ 재질 : 상판 - AL6061 / 프레임 - AL6061 / 허브 - 나일론 캐리백 - 폴리에스테르(600D 폴리 옥스포드) 프레임 주머니 - 폴리에스테르(150D 폴리 옥스포드)
- ▷ 색상 : Blue Black
- ▷ 구성 : 상판 - 10장(대), 4장(중), 프레임, 프레임 주머니, 메쉬망 x 2EA, 캐리백

₩ 249,000

Option

데코 테이블 행거 **₩ 16,500**

- 모델명 : KECV9FZ - 02
- 규격 : 55×2×34cm(설치 시) / 55×4×4.5cm(수납 시)
- 중량 : 180g
- 재질 : 프레임 - AL6061
- 색상 : Blue Black

데코 테이블 램프 폴 **₩ 15,000**

- 모델명 : KECV9FZ - 01
- 규격 : 1.3φ×86cm(설치 시) / 5×2.5×33cm(수납 시)
- 중량 : 135g
- 재질 : 프레임 - AL6061
- 색상 : Blue Black

고급스러운 대나무 집성재를 사용한 테이블입니다. 상판을 펼치면 다리가 자동으로 펼쳐지는 '원 액션 시스템'으로 수납과 설치가 손쉬운 뿐만 아니라 높이 조절이 가능해 체어 높이에 맞춰 사용할 수 있습니다.



원 액션 시스템



□ bam부 원액션 테이블 - L

- ▷ 모델명 : KECN9FB - 04(KN8FN0116)
- ▷ 규격 : 100×65×70(55/42)cm(설치 시) / 65×10×50cm(수납 시)
- ▷ 중량 : 8.2kg ▷내하중 : 40kg ▷재질 : 상판 - 대나무 / 프레임 - 알루미늄

₩ 197,000

Option

bam부 원액션 테이블 - L 캐리백 **₩ 31,000**

○ 모델명 : KECN9BT - 03



□ bam부 원액션 테이블 - M

- ▷ 모델명 : KECN9FB - 03(KN8FN0115)
- ▷ 규격 : 80×50×70(55/42)cm(설치 시) / 50×10×49.8cm(수납 시)
- ▷ 중량 : 5.8kg ▷내하중 : 40kg ▷재질 : 상판 - 대나무 / 프레임 - 알루미늄

₩ 163,000

Option

bam부 원액션 테이블 - M 캐리백 **₩ 29,000**

○ 모델명 : KECN9BT - 02(KN8CE0110)



□ AL bam부 원액션 테이블 - L

- ▷ 모델명 : KECN9FB - 03(KS8FN0109)
- ▷ 규격 : 100×65×70(55/42)cm(설치 시) / 65×10×50cm(수납 시)
- ▷ 중량 : 8.2kg ▷내하중 : 40kg ▷재질 : 상판 - 대나무 / 프레임 - 알루미늄

₩ 159,000

Option

bam부 원액션 테이블 - L 캐리백 **₩ 31,000**

○ 모델명 : KECN9BT - 03



□ AL bam부 원액션 테이블 - M

- ▷ 모델명 : KECN9FB - 02(KS8FN0108)
- ▷ 규격 : 80×50×70(55/42)cm(설치 시) / 50×10×49.8cm(수납 시)
- ▷ 중량 : 5.8kg ▷내하중 : 40kg ▷재질 : 상판 - 대나무 / 프레임 - 알루미늄

₩ 125,000

Option

bam부 원액션 테이블 - M 캐리백 **₩ 29,000**

○ 모델명 : KECN9BT - 02(KN8CE0110)





▣ 밤부 원액션 키친 테이블 II

▷ 모델명 : KECT9FB - 01
 ▷ 규격 : 50×110×80(55)cm(설치 시) / 50×65×14cm(수납 시)
 ▷ 중량 : 9.7kg ▷ 내하중 : 40kg ▷ 재질 : 상판 - 대나무 / 프레임 - 알루미늄

₩ 229,000

⊕ Option

밤부 원액션 키친 테이블 캐리백 ₩ 36,000
 ○ 모델명 : KECN9BT - 04(KN8CE0112)



▣ AL 밤부 원액션 키친 테이블 II

▷ 모델명 : KECU9FB - 01
 ▷ 규격 : 50×110×80(55)cm(설치 시) / 50×65×14cm(수납 시)
 ▷ 중량 : 9.7kg ▷ 내하중 : 40kg ▷ 재질 : 상판 - 대나무 / 프레임 - 알루미늄

₩ 199,000

⊕ Option

밤부 원액션 키친 테이블 캐리백 ₩ 36,000
 ○ 모델명 : KECN9BT - 04(KN8CE0112)



모든 방향으로 동일한 테이블을 연결하여 사용 가능하며 뷔페 테이블, 단체 캠핑 등에도 활용성이 뛰어납니다.

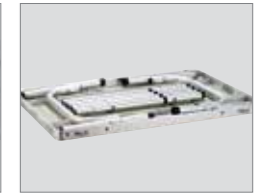
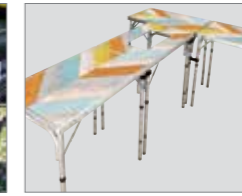

다양한 형태로 결합 가능

임수출을 이용한 정확한 결합

테이블에 보조다리 수납



*디자인 출원
*특허 등록



*디자인 출원
*특허 등록



*디자인 출원
*특허 등록



*디자인 출원
*특허 등록

▣ AL 시스템 테이블 - A

▷ 모델명 : KECU9FA - 01
 ▷ 규격 : 71×46×70(55/30)cm(설치 시) / 71×46×3.5cm(수납 시)
 ▷ 중량 : 3kg ▷ 내하중 : 40kg ▷ 재질 : 프레임 - 알루미늄 / 상판 - 알루미늄(핫무빙코팅)
 ▷ 구성 : 본체, 커넥터 x 2EA

₩ 52,000

⊕ Option

시스템 테이블 캐리백 ₩ 29,000
 ○ 모델명 : KECU9BT - 01



▣ AL 시스템 테이블 - B

▷ 모델명 : KECU9FA - 02
 ▷ 규격 : 71×46×70(55/30)cm(설치 시) / 71×46×3.5cm(수납 시) / 36×27cm(플레이트)
 ▷ 중량 : 3.3kg ▷ 내하중 : 40kg ▷ 재질 : 프레임 - 알루미늄 / 상판, 플레이트 - 알루미늄(핫무빙코팅)
 ▷ 구성 : 본체, 커넥터 x 2EA, 플레이트

₩ 57,000

⊕ Option

시스템 테이블 캐리백 ₩ 29,000
 ○ 모델명 : KECU9BT - 01



▣ ML 시스템 테이블 - A

▷ 모델명 : KECU9FE - 01
 ▷ 규격 : 71×46×70(55/30)cm(설치 시) / 71×46×3.5cm(수납 시)
 ▷ 중량 : 2.8kg ▷ 내하중 : 40kg ▷ 재질 : 프레임 - 알루미늄 / 상판 - 멜라민 MDF
 ▷ 구성 : 본체, 커넥터 x 2EA

₩ 42,000

⊕ Option

시스템 테이블 캐리백 ₩ 29,000
 ○ 모델명 : KECU9BT - 01



▣ ML 시스템 테이블 - B

▷ 모델명 : KECU9FE - 02
 ▷ 규격 : 71×46×70(55/30)cm(설치 시) / 71×46×3.5cm(수납 시) / 36×27cm(플레이트)
 ▷ 중량 : 3.1kg ▷ 내하중 : 40kg ▷ 재질 : 프레임 - 알루미늄 / 상판, 플레이트 - 멜라민 MDF
 ▷ 구성 : 본체, 커넥터 x 2EA, 플레이트

₩ 47,000

⊕ Option

시스템 테이블 캐리백 ₩ 29,000
 ○ 모델명 : KECU9BT - 01



알루미늄 상판에 핫 무빙 코팅 처리를 하여 오염과 화기에 강하며, 알루미늄 소재 프레임으로 탄성이 강하고 무게가 가볍습니다. 사용자 편의에 맞게 로우, 미들, 하이 3가지 스타일로 높이 조절을 할 수 있어 활용성이 뛰어납니다.

야외 활동 시 음식 조리과 식사를 편리하게 즐길 수 있는 접이식 테이블입니다. 산뜻한 원목 스타일의 멜라민 가공 상판을 적용하였으며, 상판에 묻은 음식물과 오염 물질 등을 쉽게 제거할 수 있습니다.



*디자인 출원

AL 슬림 4폴딩 BBQ 테이블 II

- ▷ 모델명 : KECV9FA - 07
- ▷ 규격 : 160×80×70(55/30)cm(설치 시) / 80×40×8.5cm(수납 시) / 61×38cm(플레이트)
- ▷ 중량 : 10kg
- ▷ 내하중 : 40kg(상판) / 10kg(플레이트)
- ▷ 재질 : 상판 - 알루미늄(핫무빙코팅) / 프레임 - 알루미늄 / 플레이트 - 스틸
- ▷ 구성 : 본체, 플레이트

₩ 200,000

Option

슬림 3·4폴딩 BBQ 테이블 캐리백	₩ 29,000
○ 모델명 : KECT9BT - 02	



ML 슬림 3폴딩 BBQ 테이블

- ▷ 모델명 : KECU9FE - 06
- ▷ 규격 : 120×80×70(55/30)cm(설치 시) / 80×40×8cm(수납 시) / 61×38cm(플레이트)
- ▷ 중량 : 7.3kg ▷ 내하중 : 상판 - 40kg / 플레이트 - 10kg
- ▷ 재질 : 프레임 - 알루미늄 / 상판 - 멜라민 MDF / 플레이트 - 스틸
- ▷ 구성 : 본체, 플레이트

₩ 146,000

Option

슬림 3·4폴딩 테이블 캐리백	₩ 29,000
○ 모델명 : KECT9BT - 02	



ML 슬림 3폴딩 테이블

- ▷ 모델명 : KECU9FE - 05
- ▷ 규격 : 120×80×70(55/30)cm(설치 시) / 80×40×8cm(수납 시)
- ▷ 중량 : 6.6kg ▷ 내하중 : 40kg
- ▷ 재질 : 프레임 - 알루미늄 / 상판 - 멜라민 MDF

₩ 124,000

Option

슬림 3·4폴딩 테이블 캐리백	₩ 29,000
○ 모델명 : KECT9BT - 02	



ML 슬림 2폴딩 테이블

- ▷ 모델명 : KECU9FE - 04
- ▷ 규격 : 80×80×70(55/30)cm(설치 시) / 80×40×4cm(수납 시)
- ▷ 중량 : 4.9kg ▷ 내하중 : 40kg
- ▷ 재질 : 프레임 - 알루미늄 / 상판 - 멜라민 MDF

₩ 86,000

Option

슬림 2폴딩 테이블 캐리백	₩ 33,000
○ 모델명 : KECL9BT - 02(KL8CE103)	



*디자인 출원

AL 슬림 3폴딩 BBQ 테이블 II

- ▷ 모델명 : KECV9FA - 06
- ▷ 규격 : 120×80×70(55/30)cm(설치 시) / 80×40×8cm(수납 시) / 61×38cm(플레이트)
- ▷ 중량 : 7.5kg
- ▷ 내하중 : 40kg(상판) / 10kg(플레이트)
- ▷ 재질 : 상판 - 알루미늄(핫무빙코팅) / 프레임 - 알루미늄 / 플레이트 - 스틸
- ▷ 구성 : 본체, 플레이트

₩ 156,000

Option

슬림 3·4폴딩 BBQ 테이블 캐리백	₩ 29,000
○ 모델명 : KECT9BT - 02	



*디자인 출원

AL 슬림 3폴딩 테이블 II

- ▷ 모델명 : KECV9FA - 05
- ▷ 규격 : 120×80×70(55/30)cm(설치 시) / 80×40×7cm(수납 시)
- ▷ 중량 : 6.5kg
- ▷ 내하중 : 40kg
- ▷ 재질 : 상판 - 알루미늄(핫무빙코팅) / 프레임 - 알루미늄

₩ 135,000

Option

슬림 3·4폴딩 테이블 캐리백	₩ 29,000
○ 모델명 : KECT9BT - 02	



*디자인 출원

AL 2폴딩 테이블 II

- ▷ 모델명 : KECV9FA - 04
- ▷ 규격 : 120×60×70(55/30)cm(설치 시) / 60×60×6.5cm(수납 시)
- ▷ 중량 : 5kg
- ▷ 내하중 : 40kg
- ▷ 재질 : 상판 - 알루미늄(핫무빙코팅) / 프레임 - 알루미늄

₩ 99,000

Option

2폴딩 테이블 캐리백	₩ 29,000
○ 모델명 : KECJ9BT - 06	



컴팩트한 사이즈의 미니 테이블입니다. 상판을 고정할 수 있는 잠금 기능이 있으며, 휴대가 간편하여 캠핑, 낚시 야외 활동에 적합합니다.



*디자인 출원



암 수 출을 이용한 정확한 결합

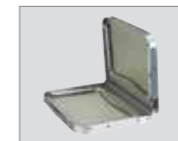

테이블에 보조다리 수납

AL 미니 테이블 III

- ▷ 모델명 : KECU9FA - 03
- ▷ 규격 : 60×40×23.5cm(설치 시) / 40×30×6.5cm(수납 시)
- ▷ 중량 : 1.8kg ▷ 내하중 : 5kg
- ▷ 재질 : 상판 - 알루미늄(핫무빙코팅) / 프레임 - 알루미늄

₩ 37,000



NEW COLOR

ML 미니 테이블 III

- ▷ 모델명 : KECU9FE - 03
- ▷ 규격 : 60×40×23.5cm(설치 시) / 40×30×6.5cm(수납 시)
- ▷ 중량 : 1.6kg ▷ 내하중 : 5kg
- ▷ 재질 : 상판 - 멜라민 MDF / 프레임 - 알루미늄

₩ 30,000

3웨이 올인원, 미니 테이블 숏볼 그릴 등을 사용할 수 있는 플레이트가 적용된 로우형 테이블입니다. 접이식 상판으로 부피를 최소화하여 수납 가능한 2단 테이블입니다. 다리 부분 보강 프레임으로 설치 시 내하중의 향상과 뒤틀림을 방지합니다. 알루미늄 상판에 핫 무빙 코팅 처리하여 오염 및 화기에 강합니다.

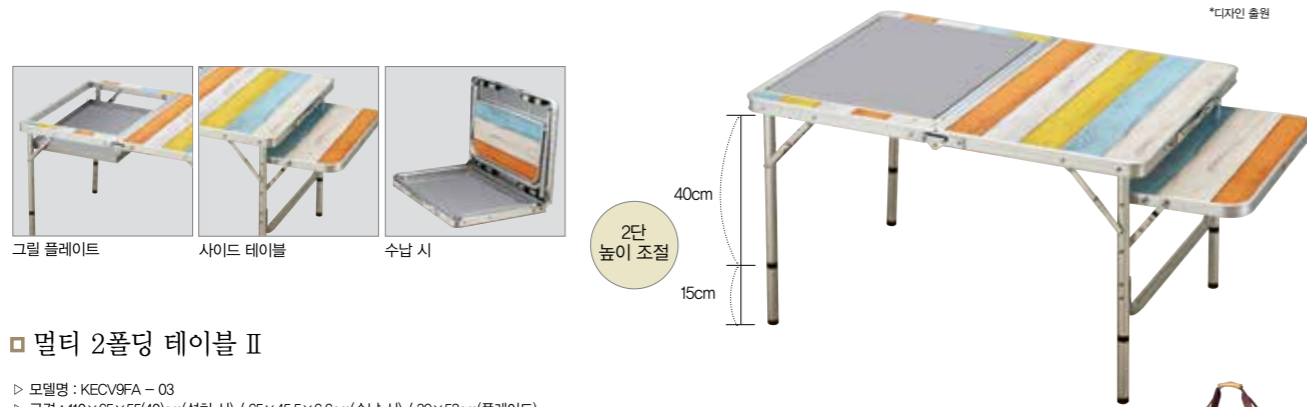

멀티 2폴딩 테이블 II

- ▷ 모델명 : KECV9FA - 03
- ▷ 규격 : 110×65×55(40)cm(설치 시) / 65×45.5×6.6cm(수납 시) / 39×53cm(플레이트)
- ▷ 중량 : 6.6kg
- ▷ 내하중 : 40kg
- ▷ 재질 : 프레임 - 알루미늄 / 상판 - 알루미늄(핫무빙코팅) / 플레이트 - 스텝
- ▷ 구성 : 본체, 플레이트

₩ 134,000

Option

멀티 2폴딩 테이블 캐리백 ₩ 27,000
 ○ 모델명 : KECS9BT - 01(KS8CE0105)



2단계로 높이 조절을 할 수 있는 파이어 캠프 전용 테이블입니다. 메인 테이블과 미니 테이블은 용도에 따라 단독 사용이 가능하며, 중앙에 미니 테이블을 설치하면 일반 좌식 테이블로 활용할 수 있습니다. 프레임이 일체형으로 제작되어 설치가 빠르고 간편하며, 플레이트가 넓어 식사 공간이 넉넉합니다.

파이어 캠프 테이블 II

- ▷ 모델명 : KECM9FA - 09(KM8FN0112)
- ▷ 규격 : 102×102×34(28)cm(설치 시) / 62×51×11cm(수납 시) / 57×62×34(28)cm(미니 테이블)
- ▷ 중량 : 8.6kg(메인 테이블 5.6kg + 미니 테이블 3kg)
- ▷ 내하중 : 40kg ▷ 재질 : 알루미늄

₩ 195,000

Option

파이어 캠프 테이블 캐리백 II ₩ 35,000
 ○ 모델명 : KECM9BF - 02(KM8CE0107)



테이블을 펼치면 다리가 자동으로 펼쳐지는 원액션 구조로 사용자 편의성을 높였습니다. 상판 프레임 내부에 다리가 들어가는 2폴딩 구조로 수납성이 좋습니다.

AL 원액션 테이블 - S

- ▷ 모델명 : KECT9FA - 01
- ▷ 규격 : 90×50×70(55/35)cm(설치 시) / 47×51×6.6cm(수납 시)
- ▷ 중량 : 4kg
- ▷ 내하중 : 30kg
- ▷ 재질 : 상판 - 알루미늄(핫무빙 코팅) / 프레임 - 알루미늄

₩ 89,000

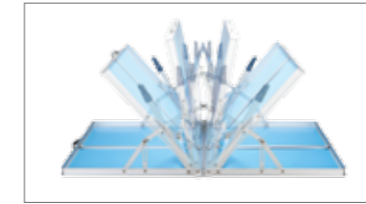

원 액션 시스템



테이블 여러 개를 연결해 사용할 수 있고 BBQ 테이블과 일반테이블로 겸용할 수 있어 사용자 편의성이 뛰어납니다. 캠핑 환경에 따라 테이블 높낮이를 조절할 수 있으며, 설치와 해체가 간편합니다.

Glass fiber Reinforced Plastics

합성수지에 유리섬유를 첨가해 강도를 더욱 높은 신소재. 내구성, 내충격성, 내마모성이 뛰어나며, 녹 발생이 없고 열전도율이 낮을 뿐만 아니라 무게도 가벼워 다양한 분야에서 사용하는 소재입니다.



GRP 시스템 BBQ 테이블

- ▷ 모델명 : KECT9FG - 02
- ▷ 규격 : 60×60×55(40/34.5)cm(설치 시) / 60×60×4.5cm(수납 시) / 60×37.5cm(플레이트)
- ▷ 중량 : 3.5kg ▷ 내하중 : 30kg(상판) / 10kg(플레이트)
- ▷ 재질 : 상판 - GRP / 프레임 - 알루미늄

₩ 95,000

Option

GRP 시스템 테이블 캐리백 ₩ 33,000
 ○ 모델명 : KECT9BT - 01

* 2개의 테이블을 수납 가능합니다.



GRP 시스템 테이블

- ▷ 모델명 : KECT9FG - 01
- ▷ 규격 : 60×60×55(40/34.5)cm(설치 시) / 60×60×4.5cm(수납 시)
- ▷ 중량 : 3kg ▷ 내하중 : 30kg
- ▷ 재질 : 상판 - GRP / 프레임 - 알루미늄

₩ 78,000

Option

GRP 시스템 테이블 캐리백 ₩ 33,000
 ○ 모델명 : KECT9BT - 01

* 2개의 테이블을 수납 가능합니다.



로우, 하이 2가지 스타일의 높이 조절이 가능하며 테이블과 스탠드를 다양한 레이아웃으로 설치할 수 있습니다. 테이블 하단에 메쉬를 장착하여 수납 공간을 마련하였습니다.



□ 2웨이 키친 테이블 II - L

- ▷ 모델명 : KECM9FA - 11
- ▷ 규격 : 175×48×170.5cm(설치 시) / 60×48×9.5cm(수납 시)
120×48×80.5cm(60)테이블 / 51×60×61cm(버너스탠드)
- ▷ 중량 : 6.3kg ▷내하중 : 40kg ▷재질 : 알루미늄
- ▷ 구성 : 본체, 버너스탠드, 랜턴걸이, 다용도걸이, 메쉬망 x 1EA

₩ 184,000

⊕ Option

2웨이 키친 테이블 캐리백 II - L ₩ 34,000

○ 모델명 : KECM9BT - 01(KM8CE0110)

□ 2웨이 키친 테이블 II - M

- ▷ 모델명 : KECM9FA - 12
- ▷ 규격 : 130×48×72.5cm(설치 시) / 75×24×9.5cm(수납 시)
75×48×82(58/34)cm(테이블) / 51×60×61cm(버너스탠드)
- ▷ 중량 : 5.8kg ▷내하중 : 40kg ▷재질 : 알루미늄
- ▷ 구성 : 본체, 버너스탠드, 랜턴걸이, 다용도걸이, 메쉬망 x 2EA

₩ 156,000

⊕ Option

2웨이 키친 테이블 캐리백 II - M ₩ 30,000

○ 모델명 : KECM9BT - 02(KM8CE0111)

□ 2웨이 키친 테이블 스탠드 II

- ▷ 모델명 : KECN9FZ - 02(KN8FN0201)
- ▷ 규격 : 51×60×61cm ▷중량 : 1.5kg
- ▷ 내하중 : 30kg
- ▷ 재질 : 알루미늄, 스틸
- ▷ 구성 : 본체, 수납케이스

₩ 44,000



캐비닛 상단에 메쉬 소재 수납함이 있어 활용성이 우수하며, 하단에는 건조식품 등을 편리하게 보관할 수 있습니다.



□ 시스템 테이블 캐비닛

- ▷ 모델명 : KECU9FZ - 02
- ▷ 규격 : 61×37×38cm
- ▷ 중량 : 450g
- ▷ 재질 : 걸감 - 폴리에스테르(600D 폴리 옥스포드), PVC 코팅
- ▷ 색상 : Blue
- ※시스템 테이블은 포함 되어 있지 않습니다.

₩ 28,000

□ 시스템 테이블 사이드 포켓

- ▷ 모델명 : KECU9FZ - 03
- ▷ 규격 : 41×46cm(사용 시) / 41×22×3cm(수납 시)
- ▷ 중량 : 400g
- ▷ 재질 : 본체 - 폴리에스테르(600D 폴리 옥스포드), 메쉬
- ▷ 색상 : Blue

₩ 18,000



접어서 사용 가능

□ 2웨이 키친 테이블 캐비닛 - L

- ▷ 모델명 : KECT9FZ - 02
- ▷ 규격 : 109×40×45cm(설치 시) / 55×40×10cm(수납 시) ▷중량 : 4.6kg
- ▷ 재질 : 본체 - 폴리에스테르(600D 폴리 옥스포드), 메쉬 / 칸받침 - MDF
수납케이스 - 폴리에스테르(600D 폴리 옥스포드)
- ▷ 구성 : 본체, 칸받침 x 4EA, 수납케이스

₩ 65,000

□ 2웨이 키친 테이블 캐비닛 - M

- ▷ 모델명 : KECT9FZ - 01
- ▷ 규격 : 59×39×47cm(사용 시) / 60×38×7cm(수납 시) ▷중량 : 2.4kg
- ▷ 재질 : 본체 - 폴리에스테르(600D 폴리 옥스포드), 메쉬 / 칸받침 - MDF
수납케이스 - 폴리에스테르(600D 폴리 옥스포드)
- ▷ 구성 : 본체, 칸받침 x 2EA, 수납케이스

₩ 43,000

□ 시스템 테이블 랜턴 스탠드

- ▷ 모델명 : KECU9FZ - 01
- ▷ 규격 : 165cm(설치 시) / 7×10×48cm(수납 시)
- ▷ 중량 : 510g
- ▷ 내하중 : 2kg
- ▷ 재질 : 본체 - 알루미늄
수납케이스 - 폴리에스테르(150D 폴리 옥스포드)
- ▷ 구성 : 본체, 커넥터 x 2EA, 수납케이스

₩ 15,000



전용 커넥터를 이용한 설치

허브 구조의 프레임으로 콤팩트한 수납이 가능하여 백패킹에 어울리는 경량 테이블입니다.
상판은 내구성이 뛰어난 소재가 적용되어 다양한 캠핑, 피크닉 등에서도 편리하게 사용 가능합니다.



□ 라이트 테이블 - M(메쉬)

- ▷ 모델명 : KECL9FF - 04
- ▷ 규격 : 600×410×285mm(설치 시) / 100×100×420mm(수납 시)
- ▷ 중량 : 700g ▷ 내하중 : 20kg
- ▷ 재질 : 프레임 - 알루미늄 / 상판 - 폴리에스테르(600D 폴리 옥스포드, 메쉬) 수납케이스 - 폴리에스테르
- ▷ 구성 : 프레임, 상판, 수납케이스

₩ 79,000



□ 라이트 테이블 - M

- ▷ 모델명 : KECL9FF - 02
- ▷ 규격 : 600×410×285mm(설치 시) / 100×100×420mm(수납 시)
- ▷ 중량 : 720g ▷ 내하중 : 20kg
- ▷ 재질 : 프레임 - 알루미늄 / 상판, 수납케이스 - 폴리에스테르(600D 폴리 옥스포드)
- ▷ 구성 : 프레임, 상판, 수납케이스

₩ 79,000



□ 라이트 테이블 - S(메쉬)

- ▷ 모델명 : KECL9FF - 03
- ▷ 규격 : 500×360×240mm(설치 시) / 100×100×360mm(수납 시)
- ▷ 중량 : 590g ▷ 내하중 : 20kg
- ▷ 재질 : 프레임 - 알루미늄 / 상판 - 폴리에스테르(600D 폴리 옥스포드, 메쉬) 수납케이스 - 폴리에스테르
- ▷ 구성 : 프레임, 상판, 수납케이스

₩ 69,000



□ 라이트 테이블 - S

- ▷ 모델명 : KECL9FF - 01
- ▷ 규격 : 500×360×240mm(설치 시) / 100×100×360mm(수납 시)
- ▷ 중량 : 610g ▷ 내하중 : 20kg
- ▷ 재질 : 프레임 - 알루미늄 / 상판, 수납케이스 - 폴리에스테르(600D 폴리 옥스포드)
- ▷ 구성 : 프레임, 상판, 수납케이스

₩ 69,000

□ 스탠드 테이블

- ▷ 모델명 : KECT9FA - 04
- ▷ 규격 : 90×46×70(55/40)cm(설치 시) / 82×16×9cm(수납 시)
- ▷ 중량 : 2kg ▷ 내하중 : 30kg ▷ 재질 : 프레임 - 알루미늄 / 메쉬망 - 폴리에스테르
- ▷ 구성 : 본체, 수납케이스

₩ 68,000



□ 비비드 캐비닛

- ▷ 모델명 : KECT9FG - 03
- ▷ 규격 : 60×51×80cm(설치 시) / 61×34×11.5cm(수납 시)
- ▷ 중량 : 4kg ▷ 내하중 : 30kg
- ▷ 재질 : 프레임 - 알루미늄 / 상판 - GRP / 수납함 - 폴리에스테르(600D 폴리 옥스포드)
- ▷ 구성 : 본체, 상판, 수납케이스

₩ 148,000



□ 폴딩 캐비닛 III

- ▷ 모델명 : KECW9FM - 01
- ▷ 규격 : 60×50×100cm(설치 시) / 60×55×10cm(수납 시)
- ▷ 중량 : 5.9kg ▷ 내하중 : 30kg
- ▷ 재질 : 프레임 - 알루미늄 / 상판 - 멜라민 MDF 수납함 - 폴리에스테르(600D 폴리 옥스포드), PVC 코팅
- ▷ 구성 : 본체, 상판, 수납케이스

₩ 108,000

등받이 각도를 인체공학적으로 설계하여 착석 시 편안함을 느낄 수 있습니다. 시트는 폴리에스테르 600D 원단을 적용하여 외부 오염에 강하고 알루미늄 재질의 튼튼한 프레임은 내하중 120kg을 견디는 우수한 내구성을 자랑합니다.



□ 필드 럭셔리 블랙 체어

- ▷ 모델명 : KECR9CA - 06(KR8CH0201)
- ▷ 규격 : 60×78×100cm(설치 시) / 20×24×119cm(수납 시) / 35cm(시트높이)
- ▷ 중량 : 4.2kg ▷내하중 : 120kg
- ▷ 재질 : 프레임 - 알루미늄(알루미늄 가공) / 팔걸이 - 대나무
시트 - 폴리에스테르(600D 폴리 옥스포드)
- ▷ 색상 : Dark Brown ▷구성 : 본체, 수납케이스

₩ 156,000



□ 필드 럭셔리 체어 II

- ▷ 모델명 : KECU9CA - 08
- ▷ 규격 : 63×73×96cm(설치 시) / 15×20×115cm(수납 시) / 35cm(시트높이)
- ▷ 중량 : 4.5kg
- ▷ 내하중 : 120kg
- ▷ 재질 : 프레임 - 알루미늄 / 시트 - 폴리에스테르(600D 폴리 옥스포드)
- ▷ 색상 : Ivory, Khaki ▷구성 : 본체, 수납케이스

₩ 115,000

가볍고 내구성이 뛰어난 알루미늄 소재 프레임에 접목시킨 체어로 부드럽고 고급스러운 디자인에 견고함까지 갖춘 것이 특징입니다. 인체공학적인 설계로 등받이 부분이 높아져 더욱 편안함을 느낄 수 있습니다.



□ 필드 릴렉스 롱 체어 II

- ▷ 모델명 : KECU9CA - 01
- ▷ 규격 : 58×70×100cm(설치 시) / 15×16×117cm(수납 시) / 35cm(시트높이)
- ▷ 중량 : 3kg ▷내하중 : 100kg
- ▷ 재질 : 프레임 - 알루미늄 / 시트, 수납케이스 - 폴리에스테르(600D 폴리 옥스포드)
- ▷ 색상 : Blue, Orange ▷구성 : 본체, 수납케이스

₩ 79,000



□ 로우 롱 릴렉스 체어

- ▷ 모델명 : KECT9CA - 02
- ▷ 규격 : 54×78×89cm(설치 시) / 18×15×112cm(수납 시) / 27cm(시트높이)
- ▷ 중량 : 3.1kg ▷내하중 : 100kg
- ▷ 재질 : 프레임 - 알루미늄 / 시트 - 폴리에스테르(600D 폴리 옥스포드)
- ▷ 색상 : Beige, Brown ▷구성 : 본체, 수납케이스

₩ 79,000



프레임과 시트가 분리되어 컴팩트한 수납이 가능하며, 무게가 가벼워 휴대하기 좋습니다. 견고한 프레임으로 안정적으로 등을 기대 수 있으며, 무게 중심을 뒤로 해도 잘 넘어가지 않습니다.

□ 비비드 체어 II

- ▷ 모델명 : KECV9CA - 05
- ▷ 규격 : 53×58×67.5cm(사용 시) / 14×12×36cm(수납 시) / 26cm(시트높이)
- ▷ 중량 : 1.2kg
- ▷ 내하중 : 120kg
- ▷ 색상 : Tan, Khaki
- ▷ 재질 : 프레임 - 알루미늄 / 시트, 수납케이스 - 폴리에스테르(600D 폴리 옥스포드)
- ▷ 구성 : 본체, 시트, 수납케이스

₩ 80,000



□ 럭스 슬림 체어 II

- ▷ 모델명 : KECU9CA - 10
- ▷ 규격 : 62×60×93cm(설치 시) / 22×18×107cm(수납 시) / 38cm(시트높이)
- ▷ 중량 : 3kg ▷내하중 : 100kg
- ▷ 재질 : 프레임 - 알루미늄 / 시트, 수납케이스 - 폴리에스테르(600D 폴리 옥스포드)
- ▷ 색상 : Khaki ▷구성 : 본체, 수납케이스

₩ 75,000



□ 레이백 체어 III

- ▷ 모델명 : KECU9CS - 03
- ▷ 규격 : 62×72×103cm(설치 시) / 14×15×117cm(수납 시) / 38cm(시트높이)
- ▷ 중량 : 4.7kg ▷내하중 : 100kg
- ▷ 재질 : 프레임 - 스틸 / 시트, 수납케이스 - 폴리에스테르(600D 폴리 옥스포드)
- ▷ 색상 : Blue, Gray ▷구성 : 본체, 수납케이스

₩ 60,000

견고한 재질의 시트와 편안함을 주는 길이의 등받이가 적용된 로우 스타일 체어입니다. 알루미늄 재질로 가볍고 휴대가 간편하며, 프레임이 튼튼합니다. 대나무 팔걸이로 고급스러움과 편안함을 더했고, 등받이에 수납 기능이 있어 편리합니다.



□ 티탄 플랫 체어 II - L

- ▷ 모델명 : KECU9CA - 07
- ▷ 규격 : 55×55×78cm(설치 시) / 55×9×74cm(수납 시) / 35cm(시트높이)
- ▷ 중량 : 2.8kg ▷내하중 : 100kg
- ▷ 재질 : 프레임 - 알루미늄 / 팔걸이 - 대나무 / 시트 - 폴리에스테르(600D 폴리 옥스포드)
- ▷ 색상 : Khaki, Sunset Red

₩ 79,000



□ 티탄 플랫 체어 II - M

- ▷ 모델명 : KECU9CA - 06
- ▷ 규격 : 55×51×62cm(설치 시) / 55×9×55cm(수납 시) / 27cm(시트높이)
- ▷ 중량 : 2.6kg ▷내하중 : 100kg
- ▷ 재질 : 프레임 - 알루미늄 / 팔걸이 - 대나무 / 시트 - 폴리에스테르(600D 폴리 옥스포드)
- ▷ 색상 : Khaki, Sunset Red

₩ 69,000

가벼운 무게로 캠핑은 물론 나들이, 피크닉 등 다양한 야외 활동에 사용할 수 있습니다.



□ 미니 마스터 체어 II

- ▷ 모델명 : KECU9CA - 12
- ▷ 규격 : 44×37×54cm(설치 시) / 10×38×52cm(수납 시) / 29cm(시트높이)
- ▷ 중량 : 1.2kg
- ▷ 내하중 : 80kg
- ▷ 재질 : 프레임 - 알루미늄 / 시트 - 폴리에스테르(600D 폴리 옥스포드)
- ▷ 색상 : Pattern Red, Pattern Navy

₩ 36,000



□ 포터블 플러스 체어 III

- ▷ 모델명 : KECU9CS - 01
- ▷ 규격 : 40×38×57cm(설치 시) / 13×15×57cm(수납 시) / 30cm(시트높이)
- ▷ 중량 : 1.8kg
- ▷ 내하중 : 100kg
- ▷ 재질 : 프레임 - 스틸 / 시트 - 폴리에스테르(600D 폴리 옥스포드)
- ▷ 색상 : Sunset Red, Mint ▷구성 : 본체, 수납케이스

₩ 26,000



□ 하이백 체어 II

- ▷ 모델명 : KECU9CS - 02
- ▷ 규격 : 81×50×91cm(설치 시) / 15×15×91cm(수납 시) / 40cm(시트높이)
- ▷ 중량 : 3kg ▷내하중 : 100kg
- ▷ 재질 : 프레임 - 스틸 / 시트, 수납케이스 - 폴리에스테르(600D 폴리 옥스포드)
- ▷ 색상 : Sunset Red, Mint ▷구성 : 본체, 수납케이스

₩ 35,500



□ 미니 BBQ 체어 세트 II

- ▷ 모델명 : KECS9CS - 01(KS8CH0204)
- ▷ 규격 : 36×40×28cm(설치 시) / 35×2×45cm(수납 시) / 25cm(시트높이)
- ▷ 중량 : 2kg(2EA) ▷내하중 : 100kg
- ▷ 재질 : 프레임 - 스틸 / 시트 - 폴리에스테르(600D 폴리 옥스포드)
- ▷ 색상 : Mint, Orange ▷구성 : 본체 x 2EA, 수납케이스

₩ 25,000



□ 그라운드 체어 II

- ▷ 모델명 : KECU9CF - 01
- ▷ 규격 : 40×40×40cm(설치 시) / 15×39cm(수납 시)
- ▷ 중량 : 0.7kg ▷내하중 : 80kg
- ▷ 재질 : 본체, 수납케이스 - 폴리에스테르(600D 폴리 옥스포드)
- ▷ 색상 : Khaki, Mustard ▷구성 : 본체, 수납케이스

₩ 20,000



□ 폴딩 벤치 체어 II

- ▷ 모델명 : KECU9CA - 11
- ▷ 규격 : 119×40×38cm(설치 시) / 59×16×8cm(수납 시) / 38cm(시트 높이)
- ▷ 중량 : 3kg ▷내하중 : 140kg
- ▷ 재질 : 프레임 - 알루미늄 / 시트 - 폴리에스테르(600D 폴리 옥스포드)
- ▷구성 : 본체, 수납케이스

₩ 69,000

심플하고 손쉽게 사용할 수 있는 체어입니다. 가볍고 휴대가 간편하여 등산, 낚시, 캠핑 등 아웃도어 활동 시 다용도로 사용할 수 있습니다.

□ 미니 스위블 체어

- ▷ 모델명 : KEU9CA - 05
- ▷ 규격 : 33×31×38.5cm(설치 시) / 9.5×9.5×27cm(수납 시) / 37cm(시트높이)
- ▷ 중량 : 498g
- ▷ 내하중 : 100kg
- ▷ 색상 : Black
- ▷ 재질 : 프레임 - 듀랄루민 / 시트, 수납케이스 - 폴리에스테르(600D 폴리 옥스포드)
- ▷ 구성 : 본체, 수납케이스

₩ 42,000



좌석시 360도 회전 편리한 설치



□ 미니 허브 체어

- ▷ 모델명 : KECT9CA - 04
- ▷ 규격 : 27×29×36cm(설치 시) / 7.5×7.5×27cm(수납 시) / 35cm(시트높이)
- ▷ 중량 : 340g ▷ 내하중 : 100kg
- ▷ 재질 : 시트 - 폴리에스테르(600D 폴리 옥스포드) 프레임 - 알루미늄, PC
- ▷ 구성 : 본체, 수납케이스

₩ 32,000



□ 알파인 업 체어 III

- ▷ 모델명 : KEU9CA - 03
- ▷ 규격 : 24×28×43cm(설치 시) / 24×5×34cm(수납 시) / 26cm(시트높이)
- ▷ 중량 : 0.4kg ▷ 내하중 : 80kg
- ▷ 재질 : 프레임 - 알루미늄 / 수납케이스 - 폴리에스테르 시트 - 폴리에스테르(600D 폴리 옥스포드)

₩ 32,000

□ 알파인 체어 III

- ▷ 모델명 : KEU9CA - 02
- ▷ 규격 : 24×21×27cm(설치 시) / 24×2×34cm(수납 시) / 26cm(시트높이)
- ▷ 중량 : 0.3kg ▷ 내하중 : 80kg
- ▷ 재질 : 프레임 - 알루미늄 / 수납케이스 - 폴리에스테르 시트 - 폴리에스테르(600D 폴리 옥스포드)

₩ 26,000

□ 미니 체어 II

- ▷ 모델명 : KEU9CA - 04
- ▷ 규격 : 25×23×28cm(설치 시) / 6×34cm(수납 시) / 26cm(시트높이)
- ▷ 중량 : 0.3kg ▷ 내하중 : 80kg
- ▷ 재질 : 프레임 - 알루미늄 / 수납케이스 - 폴리에스테르 시트 - 폴리에스테르(600D 폴리 옥스포드)

₩ 25,000



비비드 코트(완제품)과 호환 가능하며 취향에 따라 High/Low Foot과 결합하여 사용할 수 있습니다.

설치방법

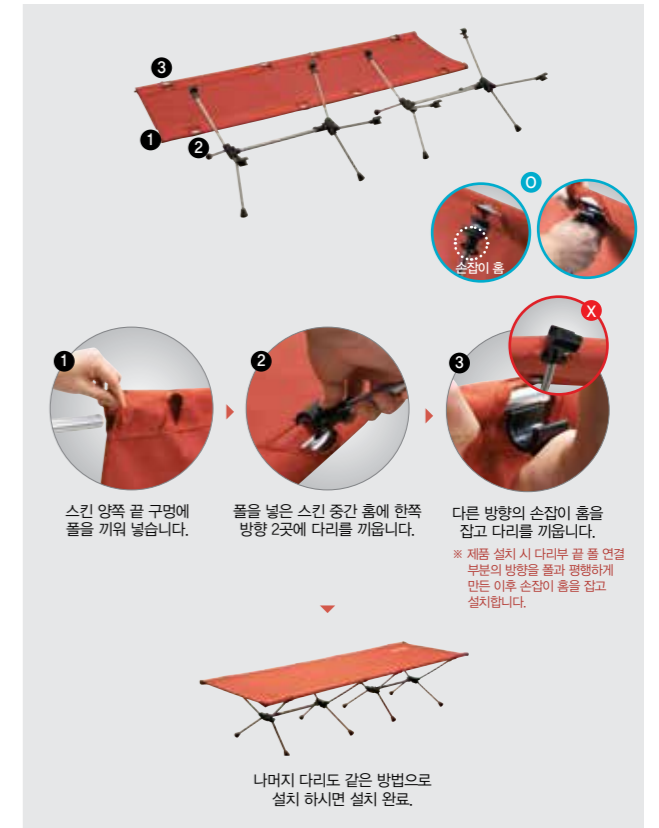

□ 비비드 라이트 코트 스킨

- ▷ 모델명 : KEU9CC - 01
- ▷ 규격 : 190×63cm(설치 시) / 13×10×54cm(수납 시)
- ▷ 중량 : 1.7kg
- ▷ 내하중 : 본체 - 폴리에스테르(600D 폴리 옥스포드) / 폴 - 알루미늄 / 수납케이스 - 폴리에스테르
- ▷ 색상 : Mint, Orange, Black, Red
- ▷ 구성 : 본체, 폴 x 2EA, 수납케이스
- ※ 본 제품은 다리가 포함되지 않은 제품입니다.

₩ 96,000

비비드 코트 시트에 결합하여 사용하는 전용 제품입니다. High Foot 결합 시 37cm / Low Foot 결합 시 16cm 높이의 야전 침대로 활용할 수 있습니다.



프레임과 다리 연결 시 방향 로우 풋 보관 시 메인 프레임에 넣어 보관 로우 풋(상)과 하이 풋(하) 수납모습

□ 비비드 라이트 코트 하이 풋

- ▷ 모델명 : KEU9CC - 02
- ▷ 규격 : 64×62×37cm(설치 시) / 50×16×5cm(수납 시)(1EA 기준) / 37cm(시트높이)
- ▷ 중량 : 1.5kg(2EA)
- ▷ 내하중 : 150kg
- ▷ 재질 : 프레임 - PC, 알루미늄 / 수납케이스 - 폴리에스테르
- ▷ 구성 : 본체 x 2EA, 수납케이스

₩ 92,000

□ 비비드 라이트 코트 로우 풋

- ▷ 모델명 : KEU9CC - 03
- ▷ 규격 : 6×5×65cm(설치 시) / 6×5×53cm(수납 시)(1EA 기준) / 16cm(시트높이)
- ▷ 중량 : 1.1kg(4EA)
- ▷ 내하중 : 150kg
- ▷ 재질 : 본체 - PC, 알루미늄 / 수납케이스 - 폴리에스테르
- ▷ 구성 : 본체 x 4EA, 수납케이스

₩ 75,000

Products List / Table

▼ 밤부 Bamboo



밤부 원 액션 키친 테이블 II
모델명 : KECT9FB - 01
판매가 : 229,000원



AL 밤부 원 액션 키친 테이블 II
모델명 : KECL9FB - 01
판매가 : 199,000원



밤부 원 액션 테이블 - L
모델명 : KECS9FB - 04(KN8FN0116)
판매가 : 197,000원



밤부 원 액션 테이블 - M
모델명 : KECS9FB - 03(KN8FN0115)
판매가 : 163,000원



AL 밤부 원 액션 테이블 - L
모델명 : KECS9FB - 03(KS8FN0109)
판매가 : 159,000원



AL 밤부 원 액션 테이블 - M
모델명 : KECS9FB - 02(KS8FN0108)
판매가 : 125,000원

▼ AL 시스템 AL System



AL 시스템 테이블 - A
모델명 : KECL9FA - 01
판매가 : 52,000원



AL 시스템 테이블 - B
모델명 : KECL9FA - 02
판매가 : 57,000원



ML 시스템 테이블 - A
모델명 : KECL9FE - 01
판매가 : 42,000원



ML 시스템 테이블 - B
모델명 : KECL9FE - 02
판매가 : 47,000원

▼ ML 시스템 ML System

▼ AL 2 폴딩 AL 2 Folding



AL 2폴딩 테이블 II
모델명 : KECL9FA - 04
판매가 : 99,000원

▼ AL슬림 AL Slim



AL 슬림 4폴딩 BBQ 테이블 II
모델명 : KECL9FA - 07
판매가 : 200,000원



AL 슬림 3폴딩 BBQ 테이블 II
모델명 : KECL9FA - 06
판매가 : 156,000원



AL 슬림 3폴딩 테이블 II
모델명 : KECL9FA - 05
판매가 : 135,000원

▼ ML슬림 ML Slim



ML 슬림 3폴딩 BBQ 테이블
모델명 : KECL9FE - 06
판매가 : 146,000원



ML 슬림 3폴딩 테이블
모델명 : KECL9FE - 05
판매가 : 124,000원



ML 슬림 2폴딩 테이블
모델명 : KECL9FE - 04
판매가 : 86,000원

▼ 파이어 Fire



파이어 캠프 테이블 II
모델명 : KECL9FA - 09(KM8FN0112)
판매가 : 195,000원

▼ 원액션 One Action



AL 원액션 테이블 - S
모델명 : KECT9FA - 01
판매가 : 89,000원

▼ 데코 Deco



데코 테이블
모델명 : KECL9FA - 01
판매가 : 249,000원

▼ 와이드 롤 Wide roll



와이드 롤 테이블
모델명 : KECL9FA - 08
판매가 : 158,000원



와이드 롤 테이블 - M
모델명 : KECL9FA - 01
판매가 : 123,000원

▼ GRP GRP



GRP 시스템 BBQ 테이블
모델명 : KECT9FG - 02
판매가 : 95,000원



GRP 시스템 테이블
모델명 : KECT9FG - 01
판매가 : 78,000원

▼ 멀티 Multy



멀티 2폴딩 테이블 II
모델명 : KECL9FA - 03
판매가 : 134,000원

▼ 미니 Mini



AL 미니 테이블 III
모델명 : KECL9FA - 03
판매가 : 37,000원



ML 미니 테이블 III
모델명 : KECL9FE - 03
판매가 : 30,000원

▼ 키친 Kitchen

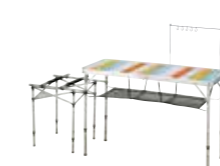

2웨이 키친 테이블 II - L
모델명 : KECL9FA - 11
판매가 : 184,000원



2웨이 키친 테이블 II - M
모델명 : KECL9FA - 12
판매가 : 156,000원



2웨이 키친 테이블 스탠드 II
모델명 : KECL9FZ - 02(KN8FN0201)
판매가 : 44,000원



스탠드 테이블
모델명 : KECT9FA - 04
판매가 : 68,000원

▼ 라이트 Light



라이트 테이블 - M(메쉬)
모델명 : KECL9FF - 04
판매가 : 79,000원



라이트 테이블 - M
모델명 : KECL9FF - 02
판매가 : 79,000원



라이트 테이블 - S(메쉬)
모델명 : KECL9FF - 03
판매가 : 69,000원



라이트 테이블 - S
모델명 : KECL9FF - 01
판매가 : 69,000원

▼ 캐비닛 Cabinet



시스템 테이블 캐비닛
모델명 : KECL9FZ - 02
판매가 : 28,000원



비비드 캐비닛
모델명 : KECT9FG - 03
판매가 : 148,000원

New Color



폴딩 캐비닛 III
모델명 : KECL9FA - 01
판매가 : 108,000원



2웨이 키친 테이블 캐비닛 - L
모델명 : KECT9FZ - 02
판매가 : 65,000원



2웨이 키친 테이블 캐비닛 - M
모델명 : KECT9FZ - 01
판매가 : 43,000원

Products List / Chair

▼ 럭셔리 Luxury



필드 럭셔리 블랙 체어
모델명 : KECR9CA - 06(KR8CH0201)
판매가 : 156,000원



필드 럭셔리 체어 II
모델명 : KECL9CA - 08
판매가 : 115,000원

▼ 릴렉스(WS) Relax(WS)



WS 릴렉스 롱 체어
모델명 : KECV9CA - 03
판매가 : 85,000원



WS 릴렉스 체어
모델명 : KECV9CA - 02
판매가 : 73,000원

▼ 릴렉스 Relax



필드 릴렉스 롱 체어 II
모델명 : KECL9CA - 01
판매가 : 79,000원



로우 롱 릴렉스 체어
모델명 : KECL9CA - 02
판매가 : 79,000원



릴렉스 코지 체어 - L
모델명 : KECV9CA - 03
판매가 : 65,000원



릴렉스 코지 체어 - M
모델명 : KECV9CA - 02
판매가 : 55,000원



릴렉스 암 체어
모델명 : KECV9CS - 03
판매가 : 38,000원

▼ 폴딩 벤치 Folding Bench



WS 폴딩 벤치 체어
모델명 : 모델명 : KECV9CA - 01
판매가 : 58,000원



폴딩 벤치 체어 II
모델명 : KECL9CA - 11
판매가 : 69,000원

▼ 럭스 슬림 Luxe Slim



럭스 슬림 체어 II
모델명 : KECL9CA - 10
판매가 : 75,000원

▼ 레이백 Layback



레이백 체어 III
모델명 : KECL9CS - 03
판매가 : 60,000원

▼ 하이백 High



하이백 체어 II
모델명 : KECL9CS - 02
판매가 : 35,500원

▼ 비비드 Vivid



비비드 체어 와이드
모델명 : KECV9CA - 06
판매가 : 90,000원



비비드 체어 II
모델명 : KECV9CA - 05
판매가 : 80,000원



비비드 체어 미니
모델명 : KECV9CA - 04
판매가 : 73,000원

▼ 티탄 Titan



티탄 플랫 체어 II - L
모델명 : KECL9CA - 07
판매가 : 79,000원



티탄 플랫 체어 II - M
모델명 : KECL9CA - 06
판매가 : 69,000원

▼ 로우 Low



로우 슬림 체어
모델명 : KECV9CS - 01
판매가 : 46,000원

▼ 알파인 Alpine



알파인 업 체어 III
모델명 : KECL9CA - 03
판매가 : 32,000원



알파인 체어 III
모델명 : KECL9CA - 02
판매가 : 26,000원

▼ 미니 Mini



미니 마스터 체어 II
모델명 : KECL9CA - 12
판매가 : 36,000원



포터블 플러스 체어 III
모델명 : KECL9CS - 01
판매가 : 26,000원



미니 BBQ 체어 세트 II
모델명 : KECS9CS - 01(KS8CH0204)
판매가 : 25,000원



미니 체어 II
모델명 : KECL9CA - 04
판매가 : 25,000원



그라운드 체어 II
모델명 : KECL9CF - 01
판매가 : 20,000원



미니 허브 체어
모델명 : KECL9CA - 04
판매가 : 32,000원



미니 스위블 체어
모델명 : KECL9CA - 05
판매가 : 42,000원

▼ 코트 Cot



필드 릴렉스 코트
모델명 : KECL9CC - 01
판매가 : 83,000원

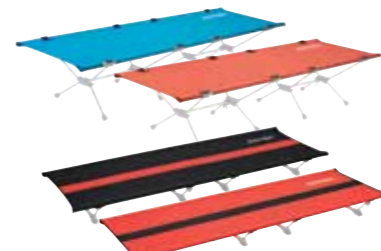

비비드 라이트 코트 스킨
모델명 : KECL9CC - 01
판매가 : 96,000원



비비드 라이트 코트 하이 풋
모델명 : KECL9CC - 02
판매가 : 92,000원



비비드 라이트 코트 로우 풋
모델명 : KECL9CC - 03
판매가 : 75,000원



Mat / Sleeping Bag

코베아 매트리스는 편안함과 안락함을 제공하며 일상의 피로를 회복할 수 있는 숙면을 취할 수 있도록 설계되었습니다. 건강한 삶을 희망한다면 우선적으로 수면의 양과 질을 개선해야 한다고 전문가들은 지적합니다. 하루 평균 수면 시간은 6~7시간으로 충분한 수면이 필요하며 수면의 질도 매우 중요합니다. 캠핑에서도 예외일 수는 없습니다

△ 주의

- 온도 표기 방법은 대략적인 수치입니다.
- 개인에 따라 추위를 느끼는 정도는 차이가 있습니다.
- 텐트, 매트, 의복 등의 사용조건에 따라 체감온도가 다를 수 있습니다.
- 추위가 예상되는 경우를 대비하여 반드시 여분의 옷 또는 핫팩 등을 준비하시기 바랍니다.
- 하한 온도 이하에서 사용하는 것은 저체온증을 유발할 수 있으며 최악의 경우 사망에 이를 수 있습니다.



캠핑은 물론 가정에서도 사용 가능한 에어 매트리스입니다. 2중 구조의 에어밸브는 공기가 새어 나오는 것을 최소화하고 빠른 공기 주입 및 배출이 가능하며, 상단부 코인 패턴이 하중을 분산시켜 항상 안락함을 유지합니다. 부드러운 소재의 길감은 표면이 특수 처리되어 쉽게 찢어지지 않습니다.



□ 에어 밸런스 매트 240

▷ 모델명 : KECT9WA - 01
▷ 규격 : 238×187×18cm(설치 시) / 38×29×19cm(수납 시)
▷ 중량 : 6.8kg ▷재질 : FLOCK, PVC

₩ 110,000



□ 에어 밸런스 매트 140

▷ 모델명 : KECT9WA - 02
▷ 규격 : 196×145×21cm(설치 시) / 36×30×11cm(수납 시)
▷ 중량 : 3.9kg ▷재질 : FLOCK, PVC

₩ 68,000

20D 나일론 립스탑, 70D 나일론 립스탑 열반사 처리된 재질로 내구성이 좋으며 공기 주입 방법 및 배출이 간편하고, 엠보싱 구조로 내부 공기가 분산되어 편안함을 느낄 수 있습니다.



□ 라이트 에어 매트

▷ 모델명 : KECV9WA - 01
▷ 규격 : 185×55×6cm(설치 시), ø10×21cm(수납 시) ▷중량 : 490g ▷색상 : Green, Yellow
▷ 재질 : 상단 - 나일론(20D 립스탑, TPU코팅) / 하단 - 나일론(70D 립스탑, Heat-reflective TPU코팅)
수납케이스 - 폴리에스테르(50D 폴리 옥스포드)
▷ 구성 : 본체, 수납케이스

₩ 68,000

자동 공기 주입식 에어 매트로 설치가 간편하고 보온성이 우수하며, 3.8cm 두께로 활용성이 좋아 캠핑, 피크닉 등 다양하게 활용할 수 있습니다.



□ 싱글 에어 38

▷ 모델명 : KECU9WU - 01
▷ 규격 : 183×51×3.8cm(설치 시), ø17×26.5cm(수납 시) ▷중량 : 780g ▷색상 : Red, Blue
▷ 재질 : 상단 - 나일론(20D 립스탑, TPU코팅) / 하단 - 나일론(70D 립스탑, Heat-reflective TPU코팅)
수납케이스 - 폴리에스테르(50D 폴리 옥스포드)
▷ 구성 : 본체, 수납케이스

₩ 59,000

폴리에스테르 립스탑 소재로 내구성이 우수하고 10cm 두께로 쿠션감이 뛰어나 어떤 스타일의 캠핑에도 어울리며 풋펌프 적용으로 에어 주입이 간편한 에어 매트입니다.



□ 올 라운드 에어 매트

▷ 모델명 : KECU9WA - 01
▷ 규격 : 213×70cm(설치 시) / ø15×36cm(수납 시)
▷ 중량 : 1.5kg
▷ 재질 : 폴리에스테르(립스탑 190T, PVC 코팅)
▷ 구성 : 본체, 수납케이스

₩ 38,000

3800PA의 압력을 자랑하는 충전용 자동 펌프입니다. 에어 매트 리스 등에 편리하게 공기를 주입할 수 있습니다.



□ 파워 오토 펌프 II

▷ 모델명 : KECT9WM - 01
▷ 규격 : 24.5×13×16.5cm ▷중량 : 1.8kg
▷ 재질 : ABS수지
▷ 압력 : 3800PA ▷전원 : DC 7.2 - 7.5V 1.3A
▷ 구성 : 펌프 본체, 커넥터 2종, 호스형 커넥터, 충전기, 차량용 어댑터

₩ 55,000

오토 캠핑, 백패킹 등 다양한 아웃도어 환경에 편안한 잠자리를 위해 사용하는 에어 필로우입니다.



□ 라이트 에어 필로우

▷ 모델명 : KECV9WP - 01
▷ 규격 : 35×25×10cm(설치 시) / 7×7×12cm(수납 시)
▷ 중량 : 100g
▷ 색상 : Dark Gray
▷ 재질 : 외피 - 폴리에스테르(50D 브러쉬드) / 내피 - TPU / 수납케이스 - 폴리에스테르
▷ 구성 : 본체, 수납케이스

₩ 16,000

□ 한줄 베개

▷ 모델명 : KECU9MP - 01
▷ 규격 : 50×30×10cm(설치 시) / 11×11cm(수납 시)
▷ 중량 : 95g
▷ 재질 : 폴리에스테르(50D Stretch Fabric)
▷ 색상 : Blue, Red ▷구성 : 본체, 수납케이스

₩ 14,000

□ 한줄 방풍 베개

▷ 모델명 : KECU9MP - 02
▷ 규격 : 41×22×10cm(설치 시) / 11×11cm(수납 시)
▷ 중량 : 60g
▷ 재질 : 폴리에스테르(50D Stretch Fabric)
▷ 색상 : Blue, Red ▷구성 : 본체, 수납케이스

₩ 13,000

4000cc의 배기량으로 신속한 공기 주입이 가능한 수동 펌프입니다. 공기를 주입하는 제품의 주입구 사이즈에 따라 적합한 어댑터를 사용할 수 있습니다.



□ 더블 액션 핸드 펌프

▷ 모델명 : KECV9MM - 01
▷ 규격 : 9.8×10×45cm
▷ 재질 : 폴리프로필렌
▷ 구성 : 본체, 어댑터, 호스, 압력계지
▷ 중량 : 790g

₩ 19,000

EVA 재질의 충전재는 지면의 한기를 막아주고, 140사이즈와 120사이즈의 매트를 결합하여 다양한 텐트에 적용할 수 있습니다.



□ 3 레이어 매트 140

▷ 모델명 : KECT9WL - 01
▷ 규격 : 140×200cm ▷중량 : 1.7kg
▷ 재질 : 폴리에스테르(150D 폴리옥스포드), P.E 폼, EVA

₩ 90,000



□ 3 레이어 매트 120

▷ 모델명 : KECT9WL - 02
▷ 규격 : 120×200cm ▷중량 : 1.5kg
▷ 재질 : 폴리에스테르(150D 폴리옥스포드), P.E 폼, EVA

₩ 80,000

양면 방수로 제작되어 방오, 발수 기능이 뛰어난 피크닉 매트는 각종 야외활동에 특화되었습니다. 돌돌 말아 수납하여 휴대가 편리합니다.



PU코팅 및 발수 처리
(습기 및 오염에 강합니다.)

□ 피크닉 매트 와이드

▷ 모델명 : KECU9WG - 01
▷ 규격 : 210×200cm(설치 시) / ø13×52cm(수납 시) ▷중량 : 1.2kg
▷ 재질 : 상단 - 폴리에스테르(트윅) / 하단 - PEVA SHEET

₩ 49,000



□ 피크닉 매트

▷ 모델명 : KECT9WG - 01
▷ 규격 : 145×200cm(설치 시) / ø13×41cm(수납 시) ▷중량 : 900g
▷ 재질 : 상단 - 폴리에스테르(트윅) / 하단 - PEVA SHEET

₩ 33,000

발수코팅 원단 적용으로 관리가 쉬우며, 편안한 쿠션감을 지닌 패브릭이 적용되어 편안함은 물론 단열성과 충격 흡수력이 뛰어나며 냄새 및 독성이 없는 열접착가공으로 이너텐트 내부, 피크닉 등에 활용성이 좋습니다.



□ 패브릭 매트 140

▷ 모델명 : KECS9WF - 02
▷ 규격 : 200×140cm(설치 시) / 72×40×10cm(수납 시) ▷중량 : 1kg
▷ 재질 : 본체 - PE 폼, 폴리에스테르 / 수납케이스 - 폴리에스테르(150D 폴리옥스포드)
▷ 구성 : 본체, 수납케이스

₩ 49,000



지면 냉기와 습기를 차단하고 우수한 쿠션감을 제공하는 발포 매트리스입니다. 엠보싱 패턴으로 충격 흡수성이 대단히 높으며 열전도율이 적어 단열성이 좋습니다. P.E. Foam 재질로 역학적 성질과 유연성이 좋으며, 대형 사이즈로 오토캠핑, 피크닉 등 야외 활동 시 활용성이 좋습니다. 양면에 색상이 달라 각기 다른 연출을 할 수 있습니다.

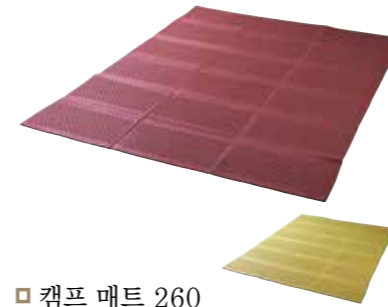

□ 캠프 매트 260

▷ 모델명 : KECS9WF - 04(KS8MA0104)
▷ 규격 : 260×200cm(설치 시) / 67×43×19cm(수납 시)
▷ 중량 : 1.9kg ▷재질 : P.E 폼
▷ 구성 : 본체, 수납케이스

₩ 55,000

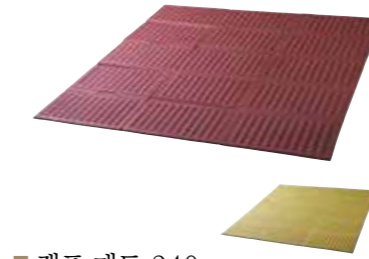

□ 캠프 매트 240

▷ 모델명 : KECS9WF - 03(KS8MA0103)
▷ 규격 : 240×200cm(설치 시) / 67×47×18cm(수납 시)
▷ 중량 : 1.8kg ▷재질 : P.E 폼
▷ 구성 : 본체, 수납케이스

₩ 55,000

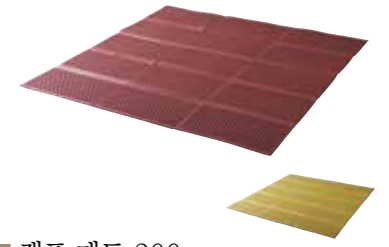

□ 캠프 매트 200

▷ 모델명 : KECS9WF - 01(KF8MA0104)
▷ 규격 : 197×200cm(설치 시) / 65×40×18cm(수납 시)
▷ 중량 : 1.5kg ▷재질 : P.E 폼
▷ 구성 : 본체, 수납케이스

₩ 40,000

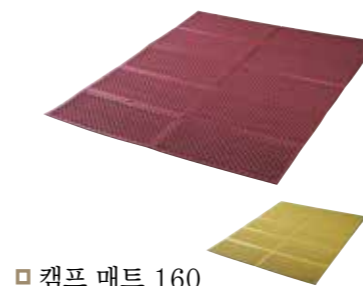

□ 캠프 매트 160

▷ 모델명 : KECS9WF - 02(KS8MA0102)
▷ 규격 : 160×200cm(설치 시) / 80×40×12cm(수납 시)
▷ 중량 : 1.1kg ▷재질 : P.E 폼
▷ 구성 : 본체, 수납케이스

₩ 32,000

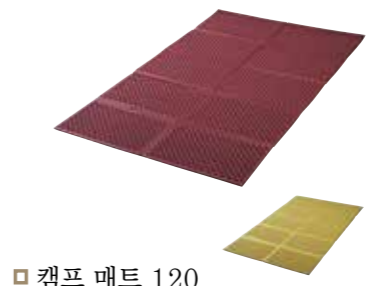

□ 캠프 매트 120

▷ 모델명 : KECS9WF - 01(KS8MA0101)
▷ 규격 : 120×200cm(설치 시) / 60×40×12cm(수납 시)
▷ 중량 : 730g ▷재질 : P.E 폼
▷ 구성 : 본체, 수납케이스

₩ 25,000

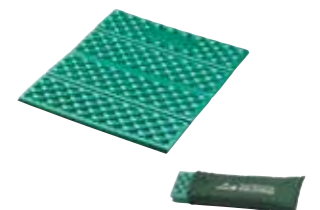

□ 미니 쿠션

▷ 모델명 : KECS9WF - 01(KF8MA0101)
▷ 규격 : 31×38cm(설치 시) / 31×10cm(수납 시)
▷ 중량 : 170g ▷재질 : P.E 폼
▷ 구성 : 본체, 수납케이스

₩ 2,500

실버 필름이 적용된 엠보싱 구조의 매트로 여름에는 지열 차단 겨울에는 냉기를 차단하여 체온 유지에 효과적입니다. 즉시 펼치고 접을 수 있는 폴딩 매트는 백패킹, 미니멀 캠핑 등 경량 캠핑에 최적화되었습니다.

□ 실버 폴딩 매트

▷ 모델명 : KECT9WF - 01
▷ 규격 : 190×53cm(설치 시)
16×13×53cm(수납 시)
▷ 중량 : 535g
▷ 재질 : P.E 폼
▷ 구성 : 본체, 수납케이스

₩ 30,000

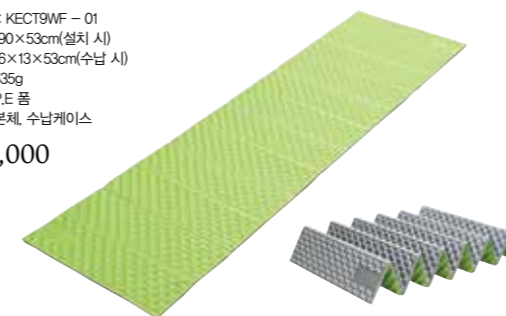

고밀도, 고탄성의 배울로 쿠션감이 좋으며, 마모에 강해 오랫동안 사용할 수 있습니다. 열 손실을 최소화하며, 보온력을 극대화시켜 4계절 내내 다용도로 활용할 수 있습니다. 1인용에 적합한 콤팩트한 사이즈로 운반과 수납이 편리합니다.

□ 알파인 매트 55

▷ 모델명 : KECS9WF - 05(KS8MA0105)
▷ 규격 : 55×180cm(설치 시)
55×19×19cm(수납 시)
▷ 중량 : 500g
▷ 재질 : P.E 폼
▷ 구성 : 본체, 수납케이스

₩ 20,000

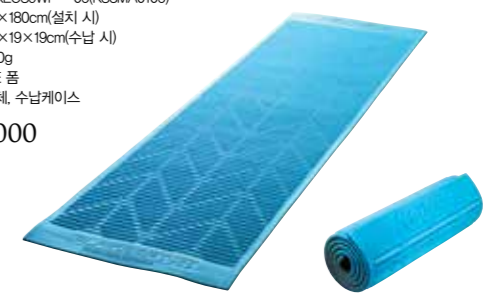

30D 초경량 원단과 800FP 헝가리 구스다운 90:10 충전재를 사용하여 가볍고 보온력이 탁월합니다. 내부로 들어오는 찬바람을 차단하고 온기는 그대로 유지시켜주는 드래프트 칼라(Draft Collar)를 적용해 보온성을 극대화했습니다. 캠핑, 백패킹 등 다양한 아웃도어 활동에 사용하기에 적합합니다.



□ 리미트 1500

- ▷ 모델명 : KEMT9SG - 01
- ▷ 규격 : 210×90cm(편차 -3cm) ▷ 중량 : 2.4kg(충전재 1.5kg)
- ▷ 재질 : 겉감 - 나일론 100% / 안감 - 폴리에스테르 100%
충전재 - 구스다운(솜털90 : 깃털10)

₩ 790,000

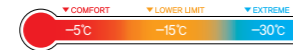

□ 리미트 1200

- ▷ 모델명 : KEMT9SG - 02
- ▷ 규격 : 210×90cm(편차 -3cm) ▷ 중량 : 2kg(충전재 1.2kg)
- ▷ 재질 : 겉감 - 나일론 100% / 안감 - 폴리에스테르 100%
충전재 - 구스다운(솜털90 : 깃털10)

₩ 690,000



□ 리미트 800

- ▷ 모델명 : KEMT9SG - 03
- ▷ 규격 : 210×90cm(편차 -3cm) ▷ 중량 : 1.5kg(충전재 800g)
- ▷ 재질 : 겉감 - 나일론 100% / 안감 - 폴리에스테르 100%
충전재 - 구스다운(솜털90 : 깃털10)

₩ 560,000



체어 및 침낭에 연결을 위한 걸착 고리가 부착되어 있어 다용도로 사용이 가능합니다. 베개 상단은 면 100%를 사용하여 촉감이 뛰어나며 세탁이 가능합니다.



□ 컴팩트 필로우

- ▷ 모델명 : KECU9WP - 03
- ▷ 규격 : 35×20×4cm
- ▷ 중량 : 300g(충전재 250g)
- ▷ 재질 : 겉감 - 면 100%(상), 폴리에스테르 100%(하)
충전재 - 폴리에스테르 100%
- ▷ 색상 : Green, Red, Navy
- ▷ 구성 : 본체, 수납케이스

₩ 9,000

익스텐션 후드와 탈부착이 가능한 컴팩트 필로우가 적용되어 더욱 여유롭고 편안한 수면이 가능합니다.



□ 알래스카 플러스 2300

- ▷ 모델명 : KECU9SP - 01
- ▷ 규격 : 본체 - 220×90cm(편차 -3cm) / 필로우 - 35×20×4cm
- ▷ 중량 : 3.5kg(충전재 2.3kg)
- ▷ 재질 : 겉감 - 면 100%(상), 폴리에스테르 100%(하)
안감 - 폴리에스테르 100% / 충전재 - 폴리에스테르 100%
- ▷ 구성 : 본체, 필로우, 수납케이스

₩ 120,000



□ 알래스카 플러스 1800

- ▷ 모델명 : KECU9SP - 02
- ▷ 규격 : 본체 - 220×90cm(편차 -3cm) / 필로우 - 35×20×4cm
- ▷ 중량 : 3kg(충전재 1.8kg)
- ▷ 재질 : 겉감 - 면 100%(상), 폴리에스테르 100%(하)
안감 - 폴리에스테르 100% / 충전재 - 폴리에스테르 100%
- ▷ 구성 : 본체, 필로우, 수납케이스

₩ 100,000



□ 알래스카 플러스 1300

- ▷ 모델명 : KECU9SP - 03
- ▷ 규격 : 본체 - 220×90cm(편차 -3cm) / 필로우 - 35×20×4cm
- ▷ 중량 : 2.5kg(충전재 1.3kg)
- ▷ 재질 : 겉감 - 면 100%(상), 폴리에스테르 100%(하)
안감 - 폴리에스테르 100% / 충전재 - 폴리에스테르 100%
- ▷ 구성 : 본체, 필로우, 수납케이스

₩ 85,000

2명이 함께 사용할 수 있는 더블 사이즈 침낭으로, 상판과 하판 분리 시 1인용 침낭 2개로 사용할 수 있어 더욱 실용적입니다. 추위에 민감한 발 부분은 플리스 원단을 적용해 보온성을 높였으며 분리된 2개의 침낭은 개별 케이스에 나눠 수납할 수 있습니다.



※ 상하단을 분리하여 1인용 침낭 2개를 사용할 수 있습니다.



□ 더블 EX

- ▷ 모델명 : KECT9SP - 01
- ▷ 규격 : 210(190)×160cm(편차 -3cm)
- ▷ 중량 : 5kg(충전재 3kg)
- ▷ 재질 : 겉감 - 폴리에스테르 100% / 안감 - 폴리에스테르 100%
충전재 - 폴리에스테르 100%
- ▷ 구성 : 본체, 수납케이스

₩ 120,000



※ 상하단을 분리하여 1인용 침낭 2개를 사용할 수 있습니다.



□ 더블 EX 라이트

- ▷ 모델명 : KECV9SP - 04
- ▷ 규격 : 205(190)×150cm(편차 -3cm)
- ▷ 중량 : 2.7kg(충전재 1.5kg)
- ▷ 재질 : 겉감 - 폴리에스테르 100% / 안감 - 폴리에스테르 100%
충전재 - 폴리에스테르 100%
- ▷ 구성 : 본체, 수납케이스

₩ 85,000

시즌에 어울리는 색상과 패턴을 적용하였으며 내부 하단에 마이크로 플리스 원단 사용(트로피칼 1800/1300)으로 보온성이 더욱 업그레이드 되었습니다.

신뜻한 색상과 내부 패턴을 추가하여 감성 캠핑에 어울리는 침낭입니다. 내부 하단에 플리스 원단을 적용하여 보온성이 업그레이드되었습니다.



□ 컴포트 플러스 2000

- ▷ 모델명 : KECV9SP - 03
- ▷ 규격 : 190×85cm(편차 -3cm) ▷ 중량 : 2.7kg(충전재 2kg)
- ▷ 재질 : 겉감 - 폴리에스테르 100% / 안감 - 폴리에스테르 100%
충전재 - 폴리에스테르 100%
- ▷ 구성 : 본체, 수납케이스

₩ 72,000

고급스러운 나일론 원단과 툇다운 80:20 충전재를 사용하여 가볍고 보온력이 탁월합니다. 충전재 700g 사용으로 다양한 기후에서 캠핑, 백패킹 등 아웃도어 활동에 적합합니다.



□ 컴포트 플러스 1000

- ▷ 모델명 : KECV9SP - 02
- ▷ 규격 : 190×85cm(편차 -3cm) ▷ 중량 : 1.8kg(충전재 1kg)
- ▷ 재질 : 겉감 - 폴리에스테르 100% / 안감 - 폴리에스테르 100%
충전재 - 폴리에스테르 100%
- ▷ 구성 : 본체, 수납케이스

₩ 52,000

하계용 실속형 침낭으로 부피가 작고 무게가 가벼우며 중앙에 지퍼가 위치해 개방성이 좋아 하절기에 부담 없이 사용할 수 있는 침낭입니다.

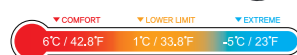

□ 트로피칼 1800

- ▷ 모델명 : KECU9SP - 04
- ▷ 규격 : 190×85cm(편차 -3cm) ▷ 중량 : 2.4kg(충전재 1.8kg)
- ▷ 재질 : 겉감 - 폴리에스테르 100% / 안감 - 폴리에스테르 100%
충전재 - 폴리에스테르 100%
- ▷ 구성 : 본체, 수납케이스

₩ 85,000

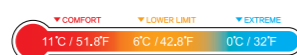

□ 트로피칼 1300

- ▷ 모델명 : KECU9SP - 05
- ▷ 규격 : 190×85cm(편차 -3cm) ▷ 중량 : 1.9kg(충전재 1.3kg)
- ▷ 재질 : 겉감 - 폴리에스테르 100% / 안감 - 폴리에스테르 100%
충전재 - 폴리에스테르 100%
- ▷ 구성 : 본체, 수납케이스

₩ 65,000

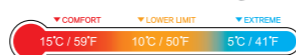

□ 트로피칼 800

- ▷ 모델명 : KECU9SP - 02
- ▷ 규격 : 190×85cm(편차 -3cm) ▷ 중량 : 1.4kg(충전재 0.8kg)
- ▷ 재질 : 겉감 - 폴리에스테르 100% / 안감 - 폴리에스테르 100%
충전재 - 폴리에스테르 100%
- ▷ 구성 : 본체, 수납케이스

₩ 46,000



□ 트래블 700

- ▷ 모델명 : KECU9SD - 02
- ▷ 규격 : 210×90cm(편차 -3cm) ▷ 중량 : 1.18kg(충전재 700g)
- ▷ 재질 : 겉감 - 나일론 100% / 안감 - 나일론 100%
충전재 - 툇다운(솜털 80%, 깃털 20%)
- ▷ 구성 : 본체, 수납케이스

₩ 238,000



□ 에이드

- ▷ 모델명 : KECV9SP - 01
- ▷ 규격 : 190×72cm(편차 -3cm) ▷ 중량 : 600g(충전재 200g)
- ▷ 재질 : 겉감 - 폴리에스테르 100% / 안감 - 폴리에스테르 100%
충전재 - 폴리에스테르 100%
- ▷ 구성 : 본체

₩ 22,000

BBQ / Cookware

캠핑에서 요리는 더할 나위 없이 좋은 놀이가 됩니다.
이때 바비큐 그릴과 코펠은 아웃도어 요리를 즐기는 데 있어 매우
유용하게 사용됩니다. 화로대와 바비큐 그릴은 캠핑의 상징이자
캠핑의 매력을 더하는 제품으로 캠퍼들에게 큰 사랑을 받고 있으며
코베아의 코펠 또한 등산, 낚시, 캠핑 등 야외활동의 필수품으로
1인용에서부터 10인용 이상의 제품까지 다양한 재질과 구성으로
출시되고 있습니다.



고열에도 변형되지 않는 뛰어난 내구성을 자랑하는 화로대입니다. 바비큐 요리와 캠프파이어를 즐기기에 적합하고 보온과 조리 기능 겸용의 화로대이며, 스텐레스 재질로 내식성과 내열성이 우수합니다. 견고한 다리 골격으로 안전하게 사용할 수 있습니다.



*디자인 등록



*디자인 등록

□ 파이어 캠프 세트

- ▷ 모델명 : KECU9QA - 01
- ▷ 규격 : 46×46×58cm(설치 시)
- ▷ 중량 : 16.8kg
- ▷ 재질 : 본체, 스탠드 - 스텐레스
그릴 - 스텐레스 18-8 / 바닥 - 스틸 / 숟받이 - 회주철
수납케이스 - 폴리에스테르(600D 폴리 옥스포드)
- ▷ 구성 : 본체, 스탠드, 숟받이, 그릴, 바닥, 수납케이스

₩ 269,000

□ 파이어 캠프 세트 II - S

- ▷ 모델명 : KECS9QA - 01(KS88B0102)
- ▷ 규격 : 35.5×33.5×32.5cm(설치 시)
- ▷ 중량 : 7.5kg
- ▷ 재질 : 본체, 스탠드 - 스텐레스
그릴 - 스텐레스 18-8 / 바닥 - 스틸 / 숟받이 - 회주철
수납케이스 - 폴리에스테르(600D 폴리 옥스포드)
- ▷ 구성 : 본체, 스탠드, 숟받이, 그릴, 바닥, 수납케이스

₩ 180,000

본체의 두께를 보강하여 견고성을 높였습니다. 스텐레스 재질로 내식성과 내열성이 우수합니다. 높이 조절이 가능한 스탠드와 그릴을 이용한 조리가 가능합니다. 간편한 조작으로 사용이 편리하고 견고한 다리 골격으로 안전성을 높였습니다.



*디자인 등록



*디자인 등록

□ 차콜 파이어 캠프 II - L

- ▷ 모델명 : KECN9QA - 01(KN88B0101)
- ▷ 규격 : 50.3×35×32cm(설치 시) / 54×22.5×12.5cm(수납 시)
- ▷ 중량 : 7.1kg
- ▷ 재질 : 본체, 플레이트, 재반이 - 스텐레스 / 그릴 - 스텐레스 18-8
숟받이, 받침대, 스탠드 - 스틸(코롬도금)
수납케이스 - 폴리에스테르(600D 폴리 옥스포드)
- ▷ 구성 : 본체, 스탠드, 그릴, 숟받이, 플레이트, 재반이, 받침대, 수납케이스

₩ 160,000

□ 차콜 파이어 캠프 II - M

- ▷ 모델명 : KECN9QA - 02(KN88B0102)
- ▷ 규격 : 36.3×35×32cm(설치 시) / 39.5×22.5×14cm(수납 시)
- ▷ 중량 : 5.4kg
- ▷ 재질 : 본체, 플레이트, 재반이 - 스텐레스 / 그릴 - 스텐레스 18-8
숟받이, 받침대, 스탠드 - 스틸(코롬도금)
수납케이스 - 폴리에스테르(600D 폴리 옥스포드)
- ▷ 구성 : 본체, 스탠드, 그릴, 숟받이, 플레이트, 재반이, 받침대, 수납케이스

₩ 125,000

주물로 만들어 음식의 깊은 맛과 풍미를 살려주는 더치 팬입니다. 레스팅 랙(스텐레스 304), 수납케이스를 별도 구매할 수 있습니다.

□ 더치팬

- ▷ 모델명 : KECT9QD - 01
- ▷ 규격 : ø24×4.5cm, 14cm(손잡이) ▷ 중량 : 2.3kg ▷ 재질 : 철(금속제)

₩ 30,000

Option

더치팬 레스팅 랙 ○ 모델명 : KECT9QZ - 01 ○ 규격 : 21×7×0.5(2.8)cm ○ 중량 : 106g ○ 재질 : 스텐레스 18-8	₩ 10,000	
더치팬 케이스 ○ 모델명 : KECT9BP - 01 ○ 규격 : ø25×5cm ○ 중량 : 75g ○ 재질 : 폴리에스테르 600D	₩ 10,000	



* 더치팬 레스팅 랙 별도판매

두번구운 숯은 점화 시 뿜 현상이 적고, 화력이 세고 오래 지속되는 최고급 숯입니다. 연기와 그을음이 거의 없고 숯 가루가 날리지 않아 깔끔하게 사용할 수 있고, 특히 다량의 원적외선을 방출해 고기의 맛을 더욱 좋게 해 줍니다.



□ 두번구운 비장탄

- ▷ 모델명 : KECU9DF - 01
- ▷ 원료 : 활엽수제
- ▷ 중량 : 2kg(비장탄)±10%
- ▷ 회분 : 2.9% 이하
- ▷ 함유율 : 0.9% 이하
- ▷ 고위발열량 : 7,641kcal/kg 이상

₩ 15,000



□ 두번구운 참숯

- ▷ 모델명 : KECV9DF - 01
- ▷ 원료 : 활엽수제
- ▷ 중량 : 2kg(참숯)±10%
- ▷ 회분 : 5.1% 이하
- ▷ 함유율 : 0.04% 이하
- ▷ 고위발열량 : 7,514kcal/kg

₩ 17,000



□ 3X 파이어 로그(4Logs)

- ▷ 모델명 : KECT9DF - 01
- ▷ 규격 : ø100×250mm
- ▷ 중량 : 9.1kg(4EA)
- ▷ 재질 : 솔송나무, 전나무

₩ 15,000



□ 파이어 젤

- ▷ 모델명 : KECS9DF - 02(KS8AU0101)
- ▷ 규격 : 9×13.5cm
- ▷ 중량 : 50g
- ▷ 내용성분 함량 : 메탄올 외

₩ 1,000



□ BBQ 숯집게

- ▷ 모델명 : KECT9QZ - 02
- ▷ 규격 : 36×2.8cm
- ▷ 중량 : 183g
- ▷ 재질 : 집게 - 스텐레스 / 손잡이 - 천연나무(참나무과)

₩ 7,000

찜 요리가 가능한 찜기(7-8인용)부터 다용도 컵과 그릇까지 코베아만의 독창적인 디자인으로 12가지 쿡웨어의 컴팩트한 수납이 가능합니다. 하드 아노다이징 마감 처리된 코펠은 긁힘에 강합니다.



□ 시스템 쿡웨어 II 7-8인용

- ▷ 모델명 : KECT9PK - 02
- ▷ 규격 : 26×29.5×19.9cm
- ▷ 중량 : 3.7kg
- ▷ 재질 : 코펠 L, M, S - 알루미늄(경질 아노다이징)
프라이팬 - 알루미늄(불소 테프론 코팅) / 뚜껑 - PC / 찜통 - 스텐레스
다용도 그릇, 컵 - PP / 수납케이스 - Nylon(420D), 코팅(TPU/PU)
- ▷ 구성 : 코펠 뚜껑(L) x 1EA, 코펠 뚜껑(M) x 1EA, 코펠 뚜껑(S) x 1EA, 찜통 x 1EA, 보조그릇(S) x 1EA, 다용도 그릇 x 4EA, 다용도 컵 x 4EA, 보조그릇(M) x 1EA, 코펠(S : 2.3L) x 1EA, 도마 x 1EA, 프라이팬 x 1EA, 보조그릇(L) x 1EA, 코펠(M : 4.0L) x 1EA, 아채바구니 x 1EA, 코펠(L : 6.5L) x 1EA

₩ 194,000



□ 시스템 쿡웨어 II 4-5인용

- ▷ 모델명 : KECT9PK - 01
- ▷ 규격 : ø24.8×14.9cm
- ▷ 중량 : 2.3kg
- ▷ 재질 : 코펠 M, S - 알루미늄(경질 아노다이징)
프라이팬 - 알루미늄(불소 테프론 코팅) / 뚜껑 - PC
다용도 그릇, 컵 - PP / 수납케이스 - Nylon(420D), 코팅(TPU/PU)
- ▷ 구성 : 코펠 뚜껑(M) x 1EA, 코펠 뚜껑(S) x 1EA, 보조그릇(S) x 1EA, 다용도 그릇 x 4EA, 다용도 컵 x 4EA, 보조그릇(M) x 1EA, 도마 x 1EA, 프라이팬 x 1EA, 보조그릇(L) x 1EA, 코펠(M : 4.0L) x 1EA

₩ 138,500

고급스러운 스텐레스 304를 사용해 위생에 대한 걱정 없이 안심하고 사용할 수 있는 코펠입니다. 통 3중 처리로 조리 시간을 단축할 수 있습니다. 분리형 손잡이(프라이팬)와 걸이 홀라운드를 적용해 편리하게 사용할 수 있습니다.

※ 인덕션 사용 가능

Non-Stick PF Coating

비점착성 PF 코팅은 금속의 부식이나 열로부터 보호하는 성질이 있으며 밀착성이 우수하여 내마모성 및 내식성이 뛰어납니다. 또 높은 비점착성으로 음식물이 붙어붙지 않으며 세척 또한 용이합니다.



□ 트리플 스텐레스 코펠 - L

- ▷ 모델명 : KECT9PS - 02
- ▷ 규격 : ø27×20cm
- ▷ 중량 : 5.5kg(케이스 포함)
- ▷ 재질 : 코펠(7L, 4L, 2L) - 스텐레스 304, 통 3중 수납케이스 - 폴리에스테르 600D
프라이팬 - 스텐레스 304, 통 3중(비점착성 PF 코팅)
- ▷ 구성 : 코펠(7L, 4L, 2L), 프라이팬, 수납케이스

₩ 175,000



□ 트리플 스텐레스 코펠 - M

- ▷ 모델명 : KECT9PS - 01
- ▷ 규격 : ø22×15cm
- ▷ 중량 : 3.3kg(케이스 포함)
- ▷ 재질 : 코펠(4L, 2L) - 스텐레스 304, 통 3중 수납케이스 - 폴리에스테르 600D
프라이팬 - 스텐레스 304, 통 3중(비점착성 PF 코팅)
- ▷ 구성 : 코펠(4L, 2L), 프라이팬, 수납케이스

₩ 128,000



고급스러운 스텐레스 18-8을 사용해 위생에 대한 걱정 없이 안심하고 사용할 수 있는 코펠입니다. 즉석밥 2개를 수납할 수 있어 간편한 야외 활동에도 사용할 수 있습니다.

□ 미니 스텐레스 코펠

- ▷ 모델명 : KECT9PS - 03
- ▷ 규격 : ø18×10cm
- ▷ 중량 : 1.2kg(케이스 포함)
- ▷ 재질 : 코펠, 프라이팬 - 스텐레스 304 / 수납케이스 - 폴리에스테르 600D
- ▷ 구성 : 코펠(1.5L, 1L), 수납케이스

₩ 69,000



즉석밥 2개 수납가능

위생적이고 내구성이 뛰어난 스텐레스 코펠로 고급스러운 스텐레스 재질로 인체에 무해하며 세척 및 관리가 편리합니다. 프라이팬과 소형 포트는 3중 바닥을 적용하여 열전도율이 뛰어납니다.



□ 디럭스 스텐레스 코펠 - XL

- ▷ 모델명 : KECL9PS - 03
- ▷ 규격 : ø23.5×24cm ▷중량 : 3.3kg
- ▷ 재질 : 코펠(중) - 스텐레스 304, 바닥 3중 / 코펠(대) - 스텐레스 304 / 손잡이 - 나무
프라이팬 - 스텐레스(불소수지 코팅) 304, 바닥 3중
- ▷ 구성 : 코펠(중 3.6L, 5.6L), 프라이팬, 국자, 주걱, 그릇 x 4EA, 접시 x 3EA, 손잡이 x 2EA, 수납케이스
- ※ 인덕션 사용 가능(코펠(대)제외)

₩ 109,000



□ 디럭스 스텐레스 코펠 - L

- ▷ 모델명 : KECL9PS - 02
- ▷ 규격 : ø22×20cm ▷중량 : 2.3kg
- ▷ 재질 : 코펠(소) - 스텐레스 304, 바닥 3중 / 코펠(중) - 스텐레스 304 / 손잡이 - 나무
프라이팬 - 스텐레스(불소수지 코팅) 304, 바닥 3중
- ▷ 구성 : 코펠(소 2.5L, 중 4.2L), 프라이팬, 국자, 주걱, 그릇 x 4EA, 접시 x 2EA, 손잡이 x 2EA, 수납케이스
- ※ 인덕션 사용 가능(코펠(중)제외)

₩ 95,000

최첨단 무기질 코팅 피막으로 세척이 편리하며, 조리 시 음식이 타거나 눌러붙지 않습니다. 원적외선 방사 효과로 열전도율이 높고, 내식성과 내마모성이 우수하여 오랜 기간 사용할 수 있습니다.

비점착 세라믹 코팅

세라믹 코팅은 표면 처리된 금속을 부식이나 열로부터 보호하는 성질이 있습니다. 내열성과 전열성이 뛰어나고 열효율을 극대화하여 원적외선을 발산하므로 요리 시간을 단축시킬 수 있습니다. 또한, 밀착성이 우수하고 조밀한 세라믹 막을 형성하여 내마모성 및 내식성이 탁월합니다.



□ 세라믹 코펠 7-8인용

- ▷ 모델명 : KECL9PC - 03(KN8CW0203)
- ▷ 규격 : ø24×19cm
- ▷ 중량 : 2.8kg(케이스 포함)
- ▷ 재질 : 알루미늄
- ▷ 구성 : 코펠 (4.1L, 3.1L, 2.2L), 주전자, 접시 x 4EA, 그릇 x 7EA, 국자, 주걱

₩ 120,000



□ 세라믹 코펠 5-6인용

- ▷ 모델명 : KECL9PC - 02(KN8CW0202)
- ▷ 규격 : ø22×17.5cm
- ▷ 중량 : 2.2kg(케이스 포함)
- ▷ 재질 : 알루미늄
- ▷ 구성 : 코펠(3.1L, 2.2L, 1.5L), 주전자, 접시 x 3EA, 그릇 x 5EA, 국자, 주걱

₩ 104,000



□ 세라믹 코펠 3-4인용

- ▷ 모델명 : KECL9PC - 01(KN8CW0201)
- ▷ 규격 : ø20×14.5cm
- ▷ 중량 : 1.2kg(케이스 포함)
- ▷ 재질 : 알루미늄
- ▷ 구성 : 코펠(2.2L, 1.5L), 접시 x 2EA, 그릇 x 3EA, 국자, 주걱

₩ 67,000

최고급 알루미늄 재질을 사용하였으며, 30마이크론의 피막 두께로 양극산화 가공하여 내식성과 내마모성이 뛰어납니다. 전자레인지 사용이 가능한 그릇 세트가 포함되어 있어 편리합니다.



□ 경질 코펠 10인용

- ▷ 모델명 : KECL9PK - 03(KN8CW0104)
- ▷ 규격 : ø25.5×25.1cm
- ▷ 중량 : 3.6kg(케이스 포함)
- ▷ 재질 : 코펠 - 알루미늄
프라이팬 - 다이아몬드 코팅
- ▷ 구성 : 코펠(8.5L, 4.2L, 2.8L, 1.8L), 프라이팬, 접시 x 5EA, 그릇 x 10EA, 국자, 주걱, 야채 바구니, 보조그릇, 바구니(대), 주전자

₩ 119,000



□ 경질 코펠 7-8인용

- ▷ 모델명 : KECL9PK - 02(KN8CW0102)
- ▷ 규격 : ø21.7×21.1cm
- ▷ 중량 : 2.5kg(케이스 포함)
- ▷ 재질 : 코펠 - 알루미늄
프라이팬 - 다이아몬드 코팅
- ▷ 구성 : 코펠(4.2L, 2.8L, 1.8L), 프라이팬, 접시 x 4EA, 그릇 x 7EA, 국자, 주걱, 야채 바구니, 보조그릇, 주전자

₩ 86,000



□ 경질 코펠 5-6인용

- ▷ 모델명 : KECL9PK - 01(KN8CW0103)
- ▷ 규격 : ø20.7×18.3cm
- ▷ 중량 : 1.7kg(케이스 포함)
- ▷ 재질 : 코펠 - 알루미늄
프라이팬 - 다이아몬드 코팅
- ▷ 구성 : 코펠(2.8L, 1.8L, 1L), 프라이팬, 접시 x 3EA, 그릇 x 5EA, 국자, 주걱, 야채 바구니, 보조그릇

₩ 66,000



□ 경질 코펠 2-3인용

- ▷ 모델명 : KECL9PK - 03(KZ8CW0103)
- ▷ 규격 : ø18.5×12.5cm
- ▷ 중량 : 814g(케이스 포함)
- ▷ 재질 : 코펠 - 알루미늄 / 프라이팬 - 논스틱 코팅
- ▷ 구성 : 코펠(1.8L, 1L), 프라이팬, 그릇 x 3EA, 국자, 주걱

₩ 38,000



□ 이스케이프

- ▷ 모델명 : KECL9PK - 01(KZ8CW0101)
- ▷ 규격 : ø15×16cm
- ▷ 중량 : 511g(케이스 포함)
- ▷ 재질 : 코펠 - 알루미늄 / 수납케이스 - 폴리에스테르
- ▷ 구성 : 코펠(1L, 0.6L), 수납케이스

₩ 37,000



□ 솔로 2

- ▷ 모델명 : KECL9PK - 02(KZ8CW0102)
- ▷ 규격 : ø16.2×11.5cm
- ▷ 중량 : 640g(케이스 포함)
- ▷ 재질 : 코펠 - 알루미늄 / 접시, 그릇, 주걱, 국자 - 폴리프로필렌(PP)
- ▷ 구성 : 코펠(1.2L, 0.9L), 그릇 x 2EA, 국자, 수납케이스

₩ 32,000



Kitchen Accessory

언제 어디서나 요리를 즐길 수 있게 도와주는 키친 액세서리입니다. 야외에서도 요리를 레스토랑처럼 즐길 수 있는 다양한 제품이 준비되어 있습니다. 코베아 키친 액세서리로 캠핑 요리에 맛과 아름다움을 더해보세요.



밥그릇, 국그릇, 접시로 구성된 식기세트입니다. 스텐레스 재질로 만들어 위생적이고 세척이 간편하며, 장기간 사용이 가능합니다. 메쉬 소재의 전용 케이스가 포함되어 있어 보관과 휴대가 간편합니다.



□ 원형 패밀리 식기세트(4인)

- ▷ 모델명 : KECS9JC - 04(KS8CK0104)
- ▷ 규격 : ø21.5×9.5cm(SET)
- ▷ 중량 : 2kg(SET)
- ▷ 재질 : 스텐레스 304
- ▷ 구성 : 밥그릇(소) x 4EA, 밥그릇(대) x 4EA, 국그릇(소) x 4EA, 국그릇(대) x 4EA, 접시 x 4EA, 메쉬케이스

₩ 98,000



□ 원형 커플 식기세트(2인)

- ▷ 모델명 : KECS9JC - 03(KS8CK0103)
- ▷ 규격 : ø21.5×7.1cm(SET)
- ▷ 중량 : 1kg(SET)
- ▷ 재질 : 스텐레스 304
- ▷ 구성 : 밥그릇(소) x 2EA, 밥그릇(대) x 2EA, 국그릇(소) x 2EA, 국그릇(대) x 2EA, 접시 x 2EA, 메쉬케이스

₩ 55,000



□ 원형 싱글 식기세트(1인)

- ▷ 모델명 : KECS9JC - 02(KS8CK0102)
- ▷ 규격 : ø21.5×5.6cm(SET)
- ▷ 중량 : 0.5kg(SET)
- ▷ 재질 : 스텐레스 304
- ▷ 구성 : 밥그릇(소) x 1EA, 밥그릇(대) x 1EA, 국그릇(소) x 2EA, 국그릇(대) x 1EA, 접시 x 1EA, 메쉬케이스

₩ 30,000

스텐레스 재질로 인체에 해가 없으며 반영구적으로 사용이 가능합니다. 아웃도어 및 가정에서도 편리하게 사용 가능한 스텐레스 이중 머그컵입니다. 이중 진공 성형으로 보온·보냉 효과가 우수하며, 스텐레스 재질로 공기 중 산화를 방지합니다.



4가지 사이즈의 용기를 다양하게 구성하여 사용할 수 있는 식기세트입니다. 안전한 스텐레스 재질의 4가지 용기를 필요에 따라 원하는 수량만큼 포개어 수납할 수 있어 다양한 상황에서 사용이 편리합니다.



□ 유니크 식기 세트 - L

- ▷ 모델명 : KECT9JC - 02
- ▷ 규격 : 33×31×5cm
- ▷ 중량 : 791g(케이스 포함)
- ▷ 재질 : 식기 - 스텐레스 304
- 수납케이스 - 폴리에스테르 600D
- ▷ 구성 : 식기(L), 식기(M), 식기(S), 유니크 컵, 수납케이스

₩ 49,000

⊕ Option

유니크 식기 - M	₩ 10,000
<ul style="list-style-type: none"> ○ 모델명 : KECT9JC - 08 ○ 규격 : 16×23.5×4cm ○ 중량 : 142g ○ 재질 : 스텐레스 304 	
유니크 컵	₩ 7,000
<ul style="list-style-type: none"> ○ 모델명 : KECT9JC - 04 ○ 규격 : 10.4×13.2×4cm ○ 중량 : 51g ○ 재질 : 스텐레스 304 	



□ 스텐레스 더블 머그 컵 블랙 450

- ▷ 모델명 : KECS9JUL - 02
- ▷ 규격 : ø8.8×9.6cm
- ▷ 중량 : 150g(450ml)
- ▷ 재질 : 스텐레스 304

₩ 18,000



□ 스텐레스 더블 머그 컵 블랙 300

- ▷ 모델명 : KECS9JUL - 01
- ▷ 규격 : ø7×9cm
- ▷ 중량 : 120g(300ml)
- ▷ 재질 : 스텐레스 304

₩ 14,500



□ 스텐레스 캡 더블 머그컵 300

- ▷ 모델명 : KECT9JUL - 01
- ▷ 규격 : ø7.6×9cm
- ▷ 중량 : 140g
- ▷ 재질 : 본체 - 스텐레스 304 / 뚜껑 - 폴리프로필렌(PP), 고무(실리콘)
- ▷ 구성 : 본체, 뚜껑

₩ 12,000



□ 스텐레스 캡 더블 머그컵 220 II

- ▷ 모델명 : KECS9JUL - 04(KS8BT0203)
- ▷ 규격 : ø6.7×8cm
- ▷ 중량 : 122g
- ▷ 재질 : 본체 - 스텐레스 304 / 뚜껑 - 폴리프로필렌(PP), 고무(실리콘)
- ▷ 구성 : 본체, 뚜껑

₩ 8,000



□ 스텐레스 더블 머그컵 300 II

- ▷ 모델명 : KECS9JUL - 06(KS8BT0205)
- ▷ 규격 : ø7.6×7.9cm
- ▷ 중량 : 128g
- ▷ 재질 : 스텐레스 304

₩ 13,000



□ 스텐레스 더블 머그컵 220 II

- ▷ 모델명 : KECT9JUL - 05
- ▷ 규격 : ø6.6×7.9cm
- ▷ 중량 : 107g
- ▷ 재질 : 스텐레스 304

₩ 11,000



□ 원형 시에라 컵 600

- ▷ 모델명 : KECS9JC - 01
- ▷ 규격 : ø13.2(9.5)×18.2×6.5cm
- ▷ 중량 : 140g
- ▷ 재질 : 스텐레스 304

₩ 15,000



□ 원형 시에라 컵

- ▷ 모델명 : KECT9JC - 05
- ▷ 규격 : ø12(윗면)×18(갈이)cm, 7(바닥면)cm
- ▷ 중량 : 93g
- ▷ 재질 : 스텐레스 304

₩ 9,000



□ 심플 커틀러리 세트

- ▷ 모델명 : KECS9JC - 03
- ▷ 규격 : 34×25cm(사용 시) / 10×25cm(수납 시)
- ▷ 중량 : 660g
- ▷ 재질 : 스텐레스 304, 폴리에스테르(600D 폴리옥스포드)
- ▷ 구성 : 숟가락 x 4EA, 젓가락 x 4EA, 포크 x 4EA, 수납케이스

₩ 33,000



□ 커틀러리세트 키즈포크

- ▷ 모델명 : KECS9JC - 04
- ▷ 규격 : 2.4×16cm
- ▷ 중량 : 35g
- ▷ 재질 : 몸체 - 스텐레스304 / 손잡이 - 우드
- ▷ 구성 : 포크

₩ 3,500



□ 스텐레스 커틀러리 케이스

- ▷ 모델명 : KECS9JC - 01(KS8CK0101)
- ▷ 규격 : ø7.6×23cm ▷ 중량 : 323g
- ▷ 재질 : 본체 - 스텐레스 304 / 메쉬케이스 - 폴리에스테르 메쉬
- ▷ 구성 : 본체, 메쉬 케이스
- ※ 스푼, 포크, 나이프, 젓가락 등은 포함되어 있지 않습니다.

₩ 33,000



□ 스푼포크 세트

- ▷ 모델명 : KECS9JC - 06
- ▷ 규격 : 17×5cm(스푼 : 16.5cm / 포크 : 16cm / 수납케이스 : 17cm)
- ▷ 중량 : 68g(케이스 포함)
- ▷ 재질 : 스푼, 포크 - 스텐레스 304
- 수납케이스 - 폴리에스테르 600D, 스펀지 폼 메쉬
- ▷ 구성 : 스푼, 포크, 수납케이스

₩ 10,000



□ 올인원 도마

- ▷ 모델명 : KECS9JT - 02
- ▷ 규격 : 25×37×1cm(도마) / 24×2cm(칼) / 25×18.5×2cm(수납 시)
- ▷ 중량 : 790g
- ▷ 재질 : 도마 - 폴리프로필렌, 고무제
- 칼 - 스텐레스 304, 폴리프로필렌
- ▷ 구성 : 도마, 칼

₩ 28,000

밀폐력이 우수하여 오랫동안 신선하게 보관할 수 있고 조미료에 따라 2가지 종류의 마개를 선택할 수 있습니다. 원터치 방식의 뚜껑을 사용하여 편리하며, 전용 하드 수납케이스가 있어 깔끔하게 정리됩니다. 오일 통은 오일이 입구에 묻지 않아 깔끔한 사용이 가능합니다.

선택형 마개



*디자인 등록

□ 션프 스파이스 세트 II

- ▷ 모델명 : KECS9JT - 01(KF8CK0201)
- ▷ 규격 : 180×128×117mm(수납케이스) / ø50×106mm(오일통, 조미료통) ▷ 중량 : 541g
- ▷ 재질 : 본체 - 폴리카보네이트, 폴리프로필렌, SAN수지, 실리콘 고무, 수납케이스 - 폴리에스테르
- ▷ 구성 : 오일통 x 2EA, 조미료통 x 4EA, 수납케이스

₩ 43,000



□ 션프 그라인더

- ▷ 모델명 : KECS9JB - 02
- ▷ 규격 : ø5×22cm(본체) / ø5.5×25cm(수납케이스) ▷ 중량 : 318g(케이스 포함)
- ▷ 재질 : 본체 - 스텐레스, ABS, 세라믹, 아크릴, PP
- 수납케이스 - 폴리에스테르 메쉬
- ▷ 구성 : 그라인더, 그라인더 뚜껑, 양념통 x 4EA, 양념통 뚜껑 x 3EA, 수납케이스

₩ 15,000



□ 미니 프라이팬

- ▷ 모델명 : KECS9JT - 01
- ▷ 규격 : ø16.3×4cm(팬) / 8cm(손잡이)
- ▷ 중량 : 342g ▷ 재질 : 스텐레스 304, 통 3종
- ※ 인덕션 사용 가능

₩ 19,000

Option

미니 프라이팬 뚜껑 ₩ 9,000

- 모델명 : KECS9JZ - 01
- 규격 : ø16.5×1.5cm, 3cm(손잡이)
- 중량 : 168g ○ 재질 : 스텐레스 18-8



□ 멀티 시저

- ▷ 모델명 : KECS9JB - 01(KK8CA0105)
- ▷ 규격 : 8.5×23.5×2.3cm(가위) 9.8×24.5×2.8cm(수납케이스 결합 시)
- ▷ 중량 : 143g(가위) / 61g(수납케이스)
- ▷ 재질 : 몸체 - 스텐레스 / 손잡이 - PP&TPE
- ▷ 색상 : Orange, Black
- ▷ 구성 : 본체, 수납케이스

₩ 10,000



□ 계란 케이스

- ▷ 모델명 : KECS9JB - 07(KK8CA0201)
- ▷ 규격 : 185×130×83mm
- ▷ 중량 : 170g
- ▷ 재질 : 폴리프로필렌(PP)
- ▷ 수량 : 6구

₩ 8,000

편의성과 위생을 더욱 강화한 메쉬 드라이어입니다. 최고급 메쉬 소재로 만들어 건조가 빠르고, 해충 방지가 뛰어납니다. 콤팩트한 사이즈로 보관 및 운반이 편리하며, 맨 하단 메쉬망을 분리해 2개의 메쉬망으로 별도 사용할 수 있어 실용성과 편의성을 높인 제품입니다.



□ 메쉬 드라이어 II

- ▷ 모델명 : KECS9JB - 05(KS8CK0105)
- ▷ 규격 : 38×38×75cm(설치 시) / 38×38×9cm(수납 시)
- ▷ 중량 : 900g ▷ 재질 : 메쉬 - 연 20%, 폴리에스터 80% / 스텐
- ▷ 구성 : 메쉬망, 수납케이스

₩ 36,000

앞치마 하단을 주방 장갑 형태로 특수 제작하여 음식 조리 중 앞치마와 주방 장갑을 별도로 사용하는 번거로움이 없습니다. 생활방수 기능을 적용해 관리하기 쉽고 위생적으로 사용할 수 있는 제품입니다.



뜨거운 조리기구를 들고나 이동할 수 있는 주방장갑 적용

□ 다용도 앞치마

- ▷ 모델명 : KECS9JZ - 01 ▷ 규격 : 66×77cm ▷ 중량 : 210g ▷ 재질 : 폴리에스테르 100%

₩ 28,000



□ 스텐레스 주전자 - L

- ▷ 모델명 : KECS9PS - 01(KN8CK0109)
- ▷ 용량 : 1200ml
- ▷ 재질 : 스텐레스 304

₩ 24,000



□ 스텐레스 주전자 - S

- ▷ 모델명 : KECS9PS - 01(KZ8AC0111)
- ▷ 용량 : 800ml
- ▷ 재질 : 스텐레스 304

₩ 16,000

두께 4cm의 보온재를 내장해 장시간 보냉을 유지하는 쿨러입니다. 51L의 넉넉한 용량(2L 생수 기준 14개 보관 가능)을 제공하며, 견고한 2중 락 기능 및 배수구 장착으로 위생적이며, 스틸 재질로 만들어 내구성이 우수합니다.



□ 하드 쿨러 51L III

- ▷ 모델명 : KECV9DU - 01
- ▷ 규격 : 57×37×42cm(설치 시)
- ▷ 용량 : 51L
- ▷ 중량 : 7.5kg
- ▷ 재질 : 외부 - 스틸 / 내부, 바닥 - 폴리프로필렌 / 내장 - 폴리우레탄 폼

₩ 196,000

피크닉 및 간단한 야외 활동에 적합한 쿨러 백으로 다양한 식재료 보관 또는 음료, 도시락 등을 넣어 이동이 가능한 쿨러 백이며, 조절식 어깨끈 적용으로 이동 시 편리합니다.

※ 아이스팩이나 얼음을 함께 사용하면 더욱 보냉 효과가 좋습니다. 쿨러를 그늘이나 거치대에 올려놓으면 보냉 시간을 오래 유지할 수 있습니다.



□ 쿨러백 25L

- ▷ 모델명 : KECU9DU - 03
- ▷ 규격 : 39.5×23.5×30cm
- ▷ 용량 : 25L ▷ 중량 : 720g
- ▷ 재질 : 겹감 - 폴리에스테르(600D 폴리 옥스포드) / 안감 - PEVA / 충전재 - PE 폼
- ▷ 구성 : 본체, 어깨끈

₩ 29,000

분리형 폴딩 보냉 판을 적용하여 수납 시 부피를 줄일 수 있습니다. 보온·보냉성이 뛰어나며 상·하판의 몰드 성형으로 내구성과 안전성이 우수합니다. 바퀴가 장착되어 이동이 가능합니다.



□ 탱크 소프트 쿨러 II 45L

- ▷ 모델명 : KECV9DU - 02
- ▷ 규격 : 49×35×39cm(설치 시)
- ▷ 용량 : 45L ▷ 중량 : 3.6kg
- ▷ 재질 : EVA폼, PE 폼, 타포린
- ▷ 구성 : 본체, 내피

₩ 120,000

팝업형 구조로 부피 부담이 없어 수납성이 뛰어납니다. 내피를 분리하면 옷이나 용품을 보관할 수 있는 가방으로 활용할 수 있는 다용도 쿨러입니다.



냉기 손실을 최소화한 상단 수납구



다용도 수납가방으로 활용 가능

□ 와우 소프트 쿨러

- ▷ 모델명 : KECU9DU - 02
- ▷ 규격 : 38×48cm(설치 시) / 38×9.5cm(수납 시)
- ▷ 중량 : 1.2kg
- ▷ 재질 : 겹감 - 폴리에스테르(600D 폴리 옥스포드) / 안감 - PEVA 상하판 - EVA Formed

₩ 55,000



물빠짐이 용이한 배출구



설거지 통으로 활용

방수성이 강해 캠핑 주방용 또는 낚시용으로 사용 가능하며 스크래치가 적고 마모성이 강한 EVA 소재를 사용하였습니다. 무게가 가볍고 접을 수 있어 이동 및 보관이 편리하며 배출구가 있어 내부 물의 양을 조절 가능합니다.

□ 스퀘어 버킷 30L

- ▷ 모델명 : KECU&JB - 02
- ▷ 규격 : 45×29×27cm(설치 시) / 45×29×8cm(수납 시)
- ▷ 용량 : 30L ▷ 중량 : 830g
- ▷ 재질 : EVA, 나일론지퍼
- ▷ 구성 : 본체

₩ 37,000



□ 스퀘어 버킷 20L

- ▷ 모델명 : KECU&JB - 01
- ▷ 규격 : 36×25×26cm(설치 시) / 36×25×8cm(수납 시)
- ▷ 용량 : 20L ▷ 중량 : 660g
- ▷ 재질 : EVA, 나일론지퍼
- ▷ 구성 : 본체

₩ 33,000



Camping Accessory

캠핑을 즐기기 위해 최소한으로 필요한 주요 장비 외에도 야외에서의 불편함을 덜어주고, 캠핑의 운치와 묘미를 더해 주는 다양한 아이템들이 있습니다. 감각적이고 감성적인 캠핑을 위한 코베아 캠핑 액세서리로 색다른 추억을 만들어 보세요.



내부 공간이 부피가 크고 무게가 가벼운 캠핑용품 수납에 유용한 루프 백입니다. 주로 침낭, 매트류 등 가벼우면서도 부피가 커 트렁크에 싣기 어려운 용품들을 수납할 수 있는 대용량 루프 백으로 설치가 쉽고 사용이 편리합니다.

▣ 페가수스 루프백 II

- ▷ 모델명 : KECS9BR - 01
- ▷ 규격 : 130(110)×72×40cm ▷중량 : 5.4kg
- ▷ 재질 : 본체 - 타포린(PVC코팅) 레인커버 - 폴리에스테르(68D 폴리옥스포드) / 웨빙(연결, X, 버클) - PP
- ▷ 구성 : 본체, 레인커버(내장), 연결웨빙 x 4EA, X웨빙 x 1EA, 버클웨빙 x 2EA, 부직포 보관함

₩ 280,000

Option

페가수스 루프백 논슬립 패드 II ₩ 16,000

- 모델명 : KECT9BR - 01
- 규격 : 110×70cm
- 중량 : 300g
- 재질 : P.E.V



측면 개폐형으로 차량 설치 후 짐을 싣고 내리기 편리

휴대와 운반, 설치가 간편하며 캠핑은 물론 나들이, 피크닉 등 다양한 야외활동에 사용할 수 있습니다.

▣ 와우 에어 베드 II

- ▷ 모델명 : KECT9DT - 04
- ▷ 규격 : 200×85×45cm(설치 시) / 35×30×13cm(수납 시) ▷중량 : 1kg
- ▷ 재질 : 나일론 180T ▷색상 : Navy

₩ 95,000



해먹 슬라이드 스탠드 조립

1. 해먹 스탠드를 준비합니다.
2. 해먹 스탠드의 홀에 스텐레스 볼트를 결합합니다.
3. 스텐레스 볼트에 앙카너트를 결합합니다.
4. 다른 한쪽에 해먹 스탠드를 연결합니다.
5. 반대편에 앙카너트를 결합합니다.
6. 상단 스탠드를 버튼으로 고정합니다.

해먹 슬라이드 스탠드와 해먹 설치 방법

1. 설치할 장소에 해먹을 최대한 펼쳐 놓습니다.
2. 카라비너를 이용하여 스탠드와 해먹을 연결합니다.
3. 연결된 해먹과 슬라이드 스탠드, 스트링을 그림과 같이 펼쳐놓습니다.
4. 스트링 4개소를 펍으로 고정 합니다.
5. 해먹 스탠드를 들어올려 세웁니다.
6. 화살표 방향으로 스트퍼를 풀어 줍니다.
7. 설치 완료 모습(해먹 슬라이드 스탠드를 2Set 사용할 경우)

연결된 모습

45°

60°

적절한 해먹 설치 각도

카라비너를 이용하여 스트링을 연결된 모습

해먹을 연결합니다.

연결된 모습

45도에 가까울수록 효과적입니다.

60°

무게가 가벼워 휴대와 사용이 간편하며 컬러풀한 색감으로 안락하고 낭만적인 해먹 캠핑을 즐길 수 있습니다.

▣ 썬니 해먹 III

- ▷ 모델명 : KECT9DM - 01
- ▷ 규격 : 200×125cm(설치 시) / 310cm(총길이)
- ▷ 중량 : 1.8kg(케이스 포함) ▷내하중 : 200kg ▷재질 : 폴리에스테르 47%, 면 42%, 레이온 11%
- ▷ 구성 : 해먹, 수납케이스 ▷색상 : Aqua Blue, Sunset Red

₩ 29,000

▣ 해먹 로프 III

- ▷ 모델명 : KECT9DM - 02
- ▷ 규격 : 5cm×2.5m ▷중량 : 0.6kg ▷내하중 : 150kg
- ▷ 재질 : O링, S고리 - 스텐 / 웨빙 - 폴리프로필렌
- ▷ 구성 : 로프 x 2EA / S고리 x 2EA
- ▷ 색상 : Gray

₩ 25,000

▣ 해먹 스탠드

- ▷ 모델명 : KECT9DM - 01
- ▷ 규격 : 80×18×10cm(수납 시) ▷중량 : 3.2kg ▷내하중 : 400kg
- ▷ 재질 : 본체, 카라비너 - 알루미늄 / 연결너트, 볼트 - 스텐레스 단조팩 - S45C(φ10×40cm) / 하단 연결 와이어 - 스텐레스 + PVC 스트링, 수납케이스 - 폴리에스테르
- ▷ 구성 : 본체, 카라비너 x 2EA, 스트링, 연결너트, 볼트, 단조팩 x 2EA, 하단 연결 와이어, 수납케이스

₩ 139,000

3단계까지 조절이 가능하며, 랜턴 길이 지지대가 견고하고 강해졌습니다. 양방향으로 랜턴을 걸 수 있어 활용도도 높습니다. 또한 삼각형 구조의 스탠드 받침대를 지면에 벡으로 고정할 수 있게 제작하여 안정감을 극대화했습니다.

2웨이 랜턴 스탠드 II

- ▷ 모델명 : KECS9DT - 01
- ▷ 규격 : 90×90×240cm(설치 시) / 10.5×10.5×95.5cm(수납 시)
- ▷ 중량 : 2.1kg ▷ 재질 : 알루미늄, 스틸, 폴리에틸렌
- ▷ 구성 : 본체, 스틸 벡 x 3EA, 수납케이스

₩ 59,000

Option

- 2웨이 랜턴걸이 II ₩ 5,000
- 모델명 : KECS9DT - 02
 - 규격 : 275×55mm, ø6mm(설치 시) ○ 중량 : 117g
 - 재질 : 스틸, PVC 코팅



양방향 길이 적용



고정 장치

자동차 키, 손전등, 컵 등을 정리할 수 있는 캠핑 체인입니다. 웨빙을 이용해 길이를 조절할 수 있고, 보다 많은 소품들을 걸어둘 수 있는 견고한 스트링 걸이로 안정감 있게 물건을 보관할 수 있습니다.

코베아 캠핑 체인

- ▷ 모델명 : KECS9AC - 01(KN8CD0101)
- ▷ 규격 : 230cm ▷ 중량 : 50g
- ▷ 재질 : 폴리에스테르 100%, 나일론 100%

₩ 22,000

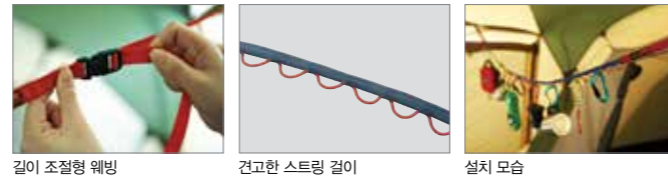

길이 조절형 웨빙

견고한 스트링 걸이

설치 모습

산행이나 아웃도어 활동 시 발생할 수 있는 부상에 대처할 수 있는 휴대용 구급낭입니다. 소독약, 소염진통제, 소화제, 붕대, 일회용 밴드 등 다양한 종류의 상비약이나 의료용품 수납 가능. 내부에 여러 개의 포켓이 형성되어 있어 내용물이 한눈에 식별되므로 신속한 응급 처치가 가능합니다.

레스큐 백

- ▷ 모델명 : KECS9BP - 01(KM8CE0102)
- ▷ 규격 : 17×14.5×5cm ▷ 중량 : 160g
- ▷ 재질 : 폴리에스테르(1680D 폴리오스포드), EVA

₩ 12,000



투명 재질로 수납상태 확인이 용이



수납주머니 분리로 다용도 수납 가능

와우 트래쉬 백

- ▷ 모델명 : KECS9DT - 01
- ▷ 규격 : 30×30×40cm(설치 시) / 14×17cm(수납 시)
- ▷ 중량 : 138g ▷ 재질 : 폴리에스테르, 메쉬, 와이어

₩ 14,000



똑딱이 버클로 간편한 쓰레기 봉투 고정



컴팩트한 수납

야외에서 전기를 원활하게 공급해 주는 4구 릴선입니다. 과부하 발생 시 사고로 이어지지 않도록 자동으로 차단하는 장치(독일 전기 안전 인증 제품 16A 250V)가 내장되어 있어 안전하게 사용할 수 있습니다. 또 일체형 플라스틱 케이스 탈형 전기코드로 전기선을 감았을 때 엉킴이 적고 사용과 보관이 편리합니다.

코베아 30m 릴선

- ▷ 모델명 : KECS9DT - 02(KN8CA0106)
- ▷ 규격 : 43×18.8×26.9cm(Inner box) ▷ 중량 : 3.2kg ▷ 재질 : 전기접속부 난연 특수 복합 폴리프로필렌(PP)
- ▷ 정격 : 완전히 감았을 때 4A, 250V(1000W) / 완전히 풀었을 때 12A, 250V(3000W)

₩ 89,000



코베아 릴선 20M(방우형)

- ▷ 모델명 : KECS9DT - 03
- ▷ 규격 : 23×15×30cm
- ▷ 중량 : 2.65kg
- ▷ 재질 : 난연 복합 PP 재질
- ▷ 색상 : Orange
- ▷ 정격 : 완전히 감았을 때 4A 250V(1,000W) / 완전히 풀었을 때 12A 250V(3,000W)

₩ 72,000



편리한 길이조절

그립감이 우수한 손잡이



열감지차단 장치

4구형 멀티탭

IP44등급 방우형 멀티탭 커버

가스캔을 안전하게 보관하고 사용할 수 있는 가스 전용 케이스입니다. 기온 차이가 심한 날이나 겨울철 가스를 원활하게 공급하고, 일정한 화력을 유지하기 위해 꼭 필요한 캠핑 아이템입니다. 심플 하면서 포인트를 더한 디자인에 고급스러운 다크 브라운 색상을 입혀 멋스러운 느낌을 더했습니다.



감성적인 패턴과 디자인

가스캔을 안전하게 수납 가능한 성형 케이스

가스캔을 넣고 빼기가 쉬워 사용이 편리합니다.

가스 워머

- ▷ 모델명 : KECS9GZ - 01(KSBCA0102)
- ▷ 규격 : ø12.5×8.5cm ▷ 중량 : 91g
- ▷ 재질 : 인조가죽, EVA

₩ 14,000



가스 워머 450

- ▷ 모델명 : KECS9GZ - 03
- ▷ 규격 : ø12.5×14.5cm(h)
- ▷ 재질 : 인조가죽, EVA ▷ 중량 : 100g

₩ 22,000



파워 핸드 캐리어

- ▷ 제품명 : KECS9DT - 01(KN8CA0105)
- ▷ 규격 : 48.5×81.5×52cm(수납 시) / 48.5×107×52cm(설치 시)
- ▷ 중량 : 5.5kg ▷ 내하중 : 80kg(최대적재중량)
- ▷ 재질 : 손잡이 - EVA / 몸체 - 스틸 / 적재판 - 알루미늄

₩ 59,000



아웃도어 미니 샵

- ▷ 제품명 : KECS9DT - 01(KH8CA0105)
- ▷ 규격 : 9.5×40.5cm(사용 시) / 9.5×15.5cm(수납 시)
- ▷ 중량 : 610g ▷ 재질 : 스틸

₩ 15,000



내구성이 뛰어난 원단을 사용하였고 폼이 내장되어 있어 외부의 충격으로부터 제품의 손상을 방지할 수 있습니다. 원단에 PU 코팅이 되어 있어 생활 방수가 가능하고 제품 보관이 용이합니다.



수납 시 내부 모습 이동 시 편리한 어깨끈



다용도 수납 포켓 악세사리 수납 포켓



□ 키친웨어 스토리지백 - L

▷ 모델명 : KECV9BP - 01
▷ 규격 : 55×33×37cm ▷중량 : 1.5kg
▷ 재질 : 겹감 - 폴리에스테르(600D 폴리옥스포드)
안감 - 폴리에스테르(150D 폴리옥스포드) / 충전재 - PE 폼
▷ 구성 : 본체, 어깨끈

₩ 93,000



□ 키친웨어 스토리지백 - M

▷ 모델명 : KEUC9BP - 01
▷ 규격 : 50×33×30cm
▷ 중량 : 1.5kg
▷ 재질 : 겹감 - 폴리에스테르(600D 폴리옥스포드)
안감 - 폴리에스테르(150D 폴리옥스포드) / 충전재 - PE 폼

₩ 62,000



□ 기가션 가스 히터 캐리백 II

▷ 모델명 : KECR7BH - 01(KR6CE0101)
▷ 규격 : ø32×56cm ▷중량 : 760g
▷ 재질 : 겹감 - 폴리에스테르(600D 폴리옥스포드)
안감 - 폴리에스테르(150D 폴리옥스포드)

₩ 48,000



□ 3웨이 올인원 가스 BBQ - L 캐리백

▷ 모델명 : KECS9BS - 01(KN8CE0113)
▷ 규격 : 51×30×20cm ▷중량 : 877g
▷ 재질 : 겹감 - 폴리에스테르(600D 폴리옥스포드)
안감 - 폴리에스테르(150D 폴리옥스포드)

₩ 37,000



□ 3웨이 올인원 가스 BBQ - M 캐리백

▷ 모델명 : KECS9BS - 01(KR8CE0101)
▷ 규격 : 47×22×20cm ▷중량 : 70g
▷ 재질 : 겹감 - 폴리에스테르(600D 폴리옥스포드)
안감 - 폴리에스테르(150D 폴리옥스포드)

₩ 36,000



□ 미니 렌지 캐리백

▷ 모델명 : KECS9BS - 01(KS8CE0108)
▷ 규격 : 29×23×12cm ▷중량 : 420g
▷ 재질 : 겹감 - 폴리에스테르(600D 폴리옥스포드)
안감 - 폴리에스테르(150D 폴리옥스포드)

₩ 16,000



□ 슬림 트윈 캐리백

▷ 모델명 : KECT9BS - 01
▷ 규격 : 54×34×6.5cm ▷중량 : 630g
▷ 재질 : 겹감 - 폴리에스테르(600D 폴리옥스포드)
안감 - 폴리에스테르(150D 폴리옥스포드)

₩ 25,000



□ 30m 릴선 캐리백

▷ 모델명 : KECS9BP - 02(KS8CE0107)
▷ 규격 : 32×18×34cm ▷중량 : 350g
▷ 재질 : 겹감 - 폴리에스테르(600D 폴리옥스포드)
안감 - 폴리에스테르(150D 폴리옥스포드)

₩ 24,000



□ 밤부 원액션 키친 테이블 캐리백

▷ 모델명 : KECS9BT - 04(KN8CE0112)
▷ 규격 : 66×14.5×52cm ▷중량 : 770g
▷ 재질 : 겹감 - 폴리에스테르(600D 폴리옥스포드)
안감 - 폴리에스테르(150D 폴리옥스포드)
▷ 적용제품 : 밤부 원액션 키친 테이블, AL 밤부 원액션 키친 테이블

₩ 36,000



□ 밤부 원액션 테이블 - L 캐리백

▷ 모델명 : KECS9BT - 03(KN8CE0111)
▷ 규격 : 66×10.5×51.5cm ▷중량 : 580g
▷ 재질 : 겹감 - 폴리에스테르(600D 폴리옥스포드)
안감 - 폴리에스테르(150D 폴리옥스포드)
▷ 적용제품 : AL 밤부 원액션 테이블 - L, 밤부 원액션 테이블 - L

₩ 31,000



□ 밤부 원액션 테이블 - M 캐리백

▷ 모델명 : KECS9BT - 02(KN8CE0110)
▷ 규격 : 51×10.5×49.5cm ▷중량 : 480g
▷ 재질 : 겹감 - 폴리에스테르(600D 폴리옥스포드)
안감 - 폴리에스테르(150D 폴리옥스포드)
▷ 적용제품 : AL 밤부 원액션 테이블 - M, 밤부 원액션 테이블 - M

₩ 29,000



□ 슬림 3·4폴딩 테이블 캐리백

▷ 모델명 : KECS9BT - 02
▷ 규격 : 82×42×9cm ▷중량 : 615g
▷ 재질 : 겹감 - 폴리에스테르(600D 폴리옥스포드)
안감 - 폴리에스테르(150D 폴리옥스포드)
▷ 적용제품 : 티탄 슬림 3·4폴딩(BBQ)테이블
AL 슬림 3·4폴딩(BBQ)테이블
AL 슬림 3·4폴딩(BBQ)테이블 II
ML 슬림 3·4폴딩(BBQ)테이블

₩ 29,000



□ 2폴딩 테이블 캐리백

▷ 모델명 : KECS9BT - 06
▷ 규격 : 61×61×7.5cm ▷중량 : 550g
▷ 재질 : 겹감 - 폴리에스테르(600D 폴리옥스포드)
안감 - 폴리에스테르(150D 폴리옥스포드)
▷ 적용제품 : AL 2폴딩 테이블, ML 2폴딩 테이블

₩ 29,000



□ 멀티 2폴딩 테이블 캐리백

▷ 모델명 : KECS9BT - 01(KS8CE0105)
▷ 규격 : 66×46×7.5cm ▷중량 : 480g
▷ 재질 : 겹감 - 폴리에스테르(600D 폴리옥스포드)
안감 - 폴리에스테르(150D 폴리옥스포드)

₩ 27,000



□ 슬림 2폴딩 테이블 캐리백

▷ 모델명 : KECL9BT - 02(KL8CE0103)
▷ 규격 : 81×41×5cm / 중량 : 571g
▷ 재질 : 겹감 - 폴리에스테르(600D 폴리옥스포드)
안감 - 폴리에스테르(200D 폴리옥스포드)
▷ 적용 : 티탄 슬림 2폴딩 테이블 / AL 슬림 2폴딩 테이블

₩ 33,000



□ 2웨이 키친 테이블 캐리백 II - L

▷ 모델명 : KECS9BT - 01(KM8CE0110)
▷ 규격 : 49×61×12cm ▷중량 : 560g
▷ 재질 : 겹감 - 폴리에스테르(600D 폴리옥스포드)
안감 - 폴리에스테르(200D 폴리옥스포드)

₩ 34,000



□ 2웨이 키친 테이블 캐리백 II - M

▷ 모델명 : KECS9BT - 02(KM8CE0111)
▷ 규격 : 76×25×11.5cm ▷중량 : 405g
▷ 재질 : 겹감 - 폴리에스테르(600D 폴리옥스포드)
안감 - 폴리에스테르(200D 폴리옥스포드)

₩ 30,000



□ GRP 시스템 테이블 캐리백

▷ 모델명 : KECS9BT - 01
▷ 규격 : 61×60×11cm ▷중량 : 700g
▷ 재질 : 겹감 - 폴리에스테르(600D 폴리옥스포드)
안감 - 폴리에스테르(150D 폴리옥스포드)
※ 2개의 테이블 수납 가능합니다.

₩ 33,000



□ 시스템 테이블 캐리백

▷ 모델명 : KECS9BT - 01
▷ 규격 : 73×48×9.5cm ▷중량 : 575g
▷ 재질 : 겹감 - 폴리에스테르(600D 폴리옥스포드)
안감 - 폴리에스테르(150D 폴리옥스포드) / 충전재 - PE 폼
▷ 적용제품 : AL 시스템 테이블 A/B형, ML 시스템 테이블 A/B형

₩ 29,000



□ 파이어 캠프 테이블 캐리백 II

▷ 모델명 : KECS9BF - 02(KM8CE0107)
▷ 규격 : 63×49×12cm ▷중량 : 760g
▷ 재질 : 겹감 - 폴리에스테르(600D 폴리옥스포드)
안감 - 폴리에스테르(150D 폴리옥스포드)

₩ 35,000

Mountain Accessory

겨울은 아웃도어 활동 시 장비의 의존도가 가장 높은 계절로서 추위를 이겨낼 보온 장비와 반드시 필요한 필수 장비들이 몇 가지 있습니다. 스틱, 스파츠 등 다양한 등산장비를 통해 각자의 산행 스타일에 적합한 제품을 선택하여 안전한 산행을 즐길 수 있습니다.



동계는 물론 사계절 산행 시 외부 환경으로부터 바지가 손상되거나 몸의 부상을 방지하는 스패츠입니다. 3Layer Breathable 원단으로 방수와 투습 기능이 뛰어나고 전면부에 넓고 강한 벨크로 사용으로 겨울철 착용에 적합하도록 설계되었으며, 주요 연결 부위에 와이어 및 하이파론을 사용하여 내구성이 우수합니다.



□ 프리 트랙 골드 스패츠 II

- ▷ 모델명 : KEMM9HP - 02(KMEI0102)
- ▷ 규격 : 49×40cm(L) / 45×37.5cm(M)
- ▷ 중량 : 253g(M), 273g(L)
- ▷ 재질 : 나일론(타스란 3Layer), 와이어(4mm), 하이파론(1mm) 폴리에스테르(600D Polyester, Oxford DTY, WR, PU 3time)
- ▷ 색상 : Red(M), Blue(L) ▷ 구성 : 본체, 수납케이스

₩ 38,000



□ 프리 트랙 스패츠 II

- ▷ 모델명 : KEMM9HP - 01(KMEI0101)
- ▷ 규격 : 49×40cm(L) / 45×37.5cm(M)
- ▷ 중량 : 239g(M), 255g(L)
- ▷ 재질 : 폴리에스테르(150D Polyester, Ripstop(2X2), WR, PU 3time, 600D Polyester, Oxford DRY), 와이어(4mm), 하이파론(1mm)
- ▷ 색상 : Red(M), Blue(L) ▷ 구성 : 본체, 수납케이스

₩ 30,000

접지력과 내구성이 향상되어 영하 60°에서도 탄력을 유지하며, 착용감이 우수합니다. 힘을 가장 많이 받는 밴드 앞뒤 연결부에 인서트를 적용하여 험한 산행에서도 탁월한 성능을 발휘하며, 밴드의 끊어짐을 방지하는 더블 체인을 적용하여 더욱 안전합니다.

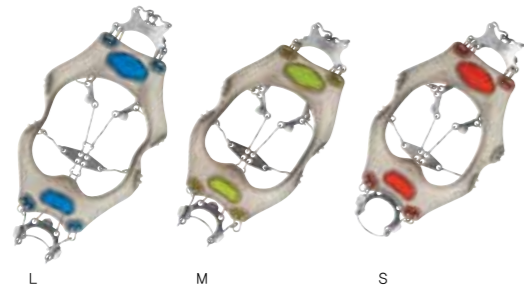

□ 짚신 6 플러스

- ▷ 모델명 : KEMU8HE - 01
- ▷ 사이즈 : L - 270~285mm / M - 250~265mm / S - 230~245mm
- ▷ 중량 : L - 345g / M - 335g / S - 327g ▷ 재질 : 스테인레스 스틸, 엘라스토타
- ▷ 색상 : Blue(L) / Green(M) / Orange(S) ▷ 구성 : 본체, 수납케이스

₩ 29,000

*특히 등쪽



내구성과 내부식성이 뛰어난 고강도 스테인레스 피크와 체인



내한성과 유연성이 우수한 고탄력 밴드 적용



밴드의 끊어짐을 방지하는 인서트와 더블 체인

코베아 무릎 보호대는 무릎의 슬개골 상하단 부위를 홀더가 지탱 및 고정시켜주며 무릎 운동을 보조해주는 개방형 보호대입니다. 통기성 재질 소재 사용으로 쾌적하며 벨크로 테이프 사용으로 압박 강도 조절이 용이합니다. 가벼운 무게와 작은 부피로 휴대와 착용이 간편하며 슬개골 근육의 피로를 풀어줍니다.



□ 무릎 보호대 - L

- ▷ 모델명 : KEMU9HA - 02
- ▷ 규격 : 20×15cm
- ▷ 중량 : 120g
- ▷ 재질 : 네오플렌, 나일론
- ▷ 구성 : 본체 x 2EA(1Set), 수납케이스

₩ 30,000



□ 무릎 보호대 - S

- ▷ 모델명 : KEMU9HA - 01
- ▷ 규격 : 18×13cm
- ▷ 중량 : 110g
- ▷ 재질 : 네오플렌, 나일론
- ▷ 구성 : 본체 x 2EA(1Set), 수납케이스

₩ 30,000

각종 장비의 효율적인 수납이 가능하여 배낭의 외관 형태를 유지시켜 줍니다. 보온/보냉이 가능하여 각종 음식물을 보관할 수 있으며 카메라, 전자 제품, 취사도구 등 완충이 필요한 장비보관도 용이합니다. 백패킹, 등산을 비롯하여 피크닉이나 캠핑에서도 다양도로 활용 가능합니다.



각종장비 효율적 수납



보온/보냉 가능



완충이 필요한 장비 보관

블랙 팩을 이용한 배낭 패킹방법

장기 산행 및 트레킹시 사이즈별로 블랙 팩을 이용하여 음식물, 취사도구, 등산장비, 의류등을 구분하여 패킹하면 물건을 찾는 불편함이 해소되고, 효율적인 수납이 가능합니다. 그 외 카고백 및 캠핑 캐리백등으로 다양하게 활용됩니다





□ 블랙 팩 - L

- ▷ 모델명 : KEMU9HA - 07
- ▷ 규격 : 28×20×25.5cm
- ▷ 중량 : 220g
- ▷ 재질 : 나일론 100%, PVC
- ▷ 색상 : BLACK

₩ 32,000



□ 블랙 팩 - M

- ▷ 모델명 : KEMU9HA - 06
- ▷ 규격 : 25×17×18.5cm
- ▷ 중량 : 160g
- ▷ 재질 : 나일론 100%, PVC
- ▷ 색상 : BLACK

₩ 28,000

통기성이 좋으며 수납한 내용물을 쉽게 알아볼 수 있어 편리합니다. 또한 손잡이를 장착하여 이동성이 좋으며 여행 또는 아웃도어 활동 시 다양도로 사용 가능합니다.



□ 트래블 메쉬백 II - L

- ▷ 모델명 : KEMU9HA - 05
- ▷ 규격 : 40×14×30cm
- ▷ 중량 : 200g
- ▷ 재질 : 나일론 100%
- ▷ 색상 : TURQUOISE

₩ 30,000



□ 트래블 메쉬백 II - M

- ▷ 모델명 : KEMU9HA - 04
- ▷ 규격 : 35×12×25cm
- ▷ 중량 : 155g
- ▷ 재질 : 나일론 100%
- ▷ 색상 : TURQUOISE

₩ 26,000



□ 트래블 메쉬백 II - S

- ▷ 모델명 : KEMU9HA - 03
- ▷ 규격 : 25×10×20cm
- ▷ 중량 : 110g
- ▷ 재질 : 나일론 100%
- ▷ 색상 : TURQUOISE

₩ 22,000

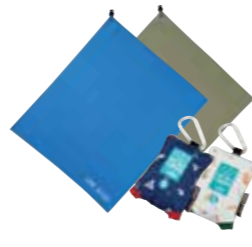

□ 스웨이드 마이크로 파이버 타올 II - L

▷ 모델명 : KEMS9HA - 09(KS8AC0106)
▷ 규격 : 90×150cm(펼칠 시) / ø9×15cm(수납 시)
▷ 중량 : 292g(케이스 포함)
▷ 재질 : 마이크로파이버, 폴리에스테르 85%, 나일론 15%
▷ 색상 : Blue, Green ▷ 구성 : 본체, 수납케이스

₩ 24,000

□ 울트라 라이트 마이크로 파이버 타올 II - M

▷ 모델명 : KEMS9HA - 06(KS8AC0103)
▷ 규격 : 58×64cm(펼칠 시) / 9.5×10×3cm(수납 시)
▷ 중량 : 43g(케이스 포함)
▷ 재질 : 마이크로파이버, 폴리에스테르 85%, 나일론 15%
▷ 색상 : Blue, Green ▷ 구성 : 본체, 수납케이스

₩ 7,000

□ 울트라 라이트 마이크로 파이버 타올 II - S

▷ 모델명 : KEMS9HA - 05(KS8AC0102)
▷ 규격 : 40×40cm(펼칠 시) / 7.5×8×2.5cm(수납 시)
▷ 중량 : 24g(케이스 포함)
▷ 재질 : 마이크로파이버, 폴리에스테르 85%, 나일론 15%
▷ 색상 : Blue, Green ▷ 구성 : 본체, 수납케이스

₩ 6,000

특수 저온 백금촉매를 적용하여 온도의 급변화가 없어 안전성이 뛰어나며, 황동 재질에 니켈 도금 처리하여 제품의 고급스러움을 더하였습니다.

국제규격 ISO9001인증을 받아 안심하고 사용할 수 있는 국산 핫팩입니다. 내용물이 묻어나지 않으며 겨울철 긴 시간 레저 활동에 사용하기 좋습니다.



□ 코베아 손난로-L/M

▷ 모델명 : KECE7GH - 01(L)(VKH-PW06L), KECE7GH - 01(M)(VKH-PW05M)
▷ 규격 : 7×2.1×11.1cm(L), 6.8×1.5×10cm(M) ▷ 중량 : 113g(L), 75g(M) ▷ 사용연료 : 라이터 오일
▷ 점화방식 : 자동점화(L) / 수동점화(M) ▷ 사용시간 : 40시간(L), 24시간(M)
▷ 구성 : 백금 촉매, 오일 계량컵, 부싯돌(손난로 L 적용), 제품케이스
※ 반드시 전용 주머니에 넣어서 사용하십시오.

₩ 29,000(L) ₩ 26,000(M)

□ 따소미 핫팩(패치형)

▷ 모델명 : KECSZZ - 02(KS6AU0102) ▷ 규격 : 12.5×16.5cm
▷ 중량 : 40g ▷ 재질 : 철분, 활성탄, 염류, 고흡습성 폴리머, 질석
▷ 사용시간 : 12시간(최대) ▷ 최대온도 : 63℃

₩ 600

귀를 부드럽게 감싸주며 따뜻하고 포근한 감촉을 느낄 수 있는 귀덮개입니다. 길이 조절이 가능해 누구나 편안하게 착용할 수 있습니다.



□ 로렌 귀덮개

▷ 모델명 : KEMS8HA - 02(KS4AM0101) ▷ 사이즈 : FREE
▷ 재질 : 걸감 - 아크릴 90%, 폴리에스테르 10% / 안감 - 폴리에스테르 100%

₩ 32,000



□ 샤모니 귀덮개

▷ 모델명 : KEMS8HA - 03(KS4AM0102) ▷ 사이즈 : FREE
▷ 재질 : 걸감 - 아크릴 90%, 폴리에스테르 10% / 안감 - 폴리에스테르 100%

₩ 19,000



□ 마르셀 귀덮개

▷ 모델명 : KEMS8HA - 04(KS4AM0103) ▷ 사이즈 : FREE
▷ 재질 : 걸감 - 폴리에스테르 100% / 안감 - 폴리에스테르 100%

₩ 19,000

보온·보냉 효과가 뛰어난 이중벽 구조의 진공관 물병으로 보관 중인 음료의 온도를 일정하게 유지합니다. 또한 입구가 넓어 얼음을 쉽게 넣을 수 있습니다. 산뜻한 색상의 파스텔 톤에 파우더 코팅을 적용하였습니다.



□ 텀블러 500

▷ 모델명 : KECSJUL - 01
▷ 규격 : 74×225mm ▷ 중량 : 340g
▷ 재질 : 본체 - 스텔레스 18-8 / 뚜껑 - 폴리프로필렌(PP), 고무재(실리콘)
▷ 색상 : Raspberry / Mint ▷ 구성 : 본체

₩ 18,000

등산, 스포츠 및 야외 활동 시 편리합니다. 스텔레스 재질로 인체에 무해하며, 위생적이고 반영구적으로 사용 가능합니다. 보온·보냉 효과가 뛰어난 전용 파우치가 포함되어 있습니다. 네오프렌 재질로 만들어져 견고하고 내구성이 좋습니다.



□ 스텔레스 바틀 1000

▷ 모델명 : KECSJUL - 03(KK8BT0203)
▷ 규격 : ø8×27.7cm
▷ 중량 : 204g ▷ 용량 : 1000ml
▷ 재질 : 본체 - 스텔레스
뚜껑 - 폴리프로필렌(PP)
패킹 - 실리콘 / 물병케이스 - CR
▷ 색상 : Green
▷ 구성 : 본체, 뚜껑, 물병케이스

₩ 19,000



□ 스텔레스 바틀 500

▷ 모델명 : KECSJUL - 01(KK8BT0201)
▷ 규격 : ø7×21.5cm
▷ 중량 : 132g ▷ 용량 : 500ml
▷ 재질 : 본체 - 스텔레스
뚜껑 - 폴리프로필렌(PP)
패킹 - 실리콘 / 물병케이스 - CR
▷ 색상 : Yellow
▷ 구성 : 본체, 뚜껑, 물병케이스

₩ 15,000



제조 시 모든 공정이 클린 룸(Clean Room)에서 생산되어 매우 위생적입니다. 용기가 투명하여 위생적으로 사용할 수 있고, 40~99℃까지 제품의 손상 및 변형 없이 사용 가능합니다. 용기에 음식 냄새가 베이지 않아 음료 본래의 맛을 즐길 수 있습니다. 입구가 넓어 용기 세척이 용이하며, 용기 표면에 용량이 표시되어 있어 편리합니다.



□ 트라이탄 와이드 바틀 500

▷ 모델명 : KECSJUO - 02(KK8BT0102)
▷ 중량 : 124g ▷ 용량 : 500ml
▷ 재질 : 몸체 - 폴리스플로헥산-1
4-디메틸렌테레프탈레이트(PCT)
뚜껑, 이지드링트 - 폴리프로필렌(PP)
▷ 색상 : Green, Gray, Pink, Purple

₩ 15,000



□ 트라이탄 슬림 바틀 400

▷ 모델명 : KECSJUO - 04(KK8BT0104)
▷ 중량 : 124g ▷ 용량 : 400ml
▷ 재질 : 몸체 - 폴리스플로헥산-1
4-디메틸렌테레프탈레이트(PCT)
뚜껑, 이지드링트 - 폴리프로필렌(PP)
▷ 색상 : Green, Gray, Pink, Purple

₩ 14,000

Trekking Pole

코베아 스틱은 보행을 돕는 보조장비로 다양한 재질과 수납 방식으로 출시되고 있으며 3단, 4단의 I그립, T그립 등 제품이 있습니다. 각자의 산행 스타일에 적합한 스틱을 선택하여 올바른 보행과 안전한 산행을 즐겨 보시기 바랍니다.



알루미늄에 5겹의 카본 층을 부착시켜 강도를 높이고 내부 팽창을 방지하여 변형되지 않습니다.
좌·우측 그립을 적용하여 그립감을 높였으며, 제품 케이스와 세트 고정 클립이 구성되어 있어 보관이 편리합니다.
※ 2개의 제품과 케이스가 포함되어 있습니다.



□ 뉴 다이나믹4 세트

▷ 모델명 : KEMK9MC - 02(KK8ST0102)
▷ 규격 : 53~130cm ▷중량 : 190g(날개) ▷재질 : 본체 - 카본 알루미늄 / 그립 - EVA / 축 - 텅스텐
▷ 색상 : Gold, Red ▷구성 : 본체 x 2EA, 수납케이스

₩ 138,000



□ 뉴 다이나믹3 세트

▷ 모델명 : KEMK9MC - 01(KK8ST0101)
▷ 규격 : 59~130cm ▷중량 : 180g(날개) ▷재질 : 본체 - 카본 알루미늄 / 그립 - EVA / 축 - 텅스텐
▷ 색상 : Gold, Green ▷구성 : 본체 x 2EA, 수납케이스

₩ 130,000

100% 카본을 이용하여 제작된 [carbon fiber]

카본 섬유는 탄소 원자에 100% 가까운 특수 필라멘트(머리카락보다 얇은 섬유) 수만 가닥을 일렬로 나란히 배열시켜 천(원단)의 형태로 가공한 것을 말합니다. 카본 섬유는 고온 열처리 과정에서 산소·수소·질소 등의 분자가 빠져나가 알루미늄보다 중량이 가벼우면서 강철과 비슷한 탄성과 강도를 자랑합니다.



□ 라이트 업

▷ 모델명 : KEMU9MC - 01
▷ 규격 : 61~130cm
▷ 중량 : 155g
▷ 재질 : 본체 - 카본 / 그립 - EVA / 축 - 텅스텐
▷ 색상 : Black

₩ 69,000

접었을 때 길이가 37cm로 휴대성이 뛰어나며 작은 배낭에 수납하기 편리하며 클립형 바스켓으로 간편하게 고정이 가능합니다.



□ 폴딩 C3 스틱

▷ 모델명 : KEMU9MD - 01
▷ 규격 : 37~130cm
▷ 중량 : 269g
▷ 재질 : 본체 - 듀랄루민(7001) / 그립 - EVA / 축 - 텅스텐

₩ 59,000

최소 수납 사이즈 37cm

플립형 방식으로 잠금과 풀림 작동이 더욱 편리하여 산행 중에도 손쉽게 스틱의 길이를 조절할 수 있습니다.



□ 플립락

▷ 모델명 : KEMU9MD - 02
▷ 규격 : 63~130cm
▷ 중량 : 260g
▷ 재질 : 본체 - 듀랄루민(7001) / 그립 - EVA / 축 - 텅스텐
▷ 색상 : Mint, Sunset Red

₩ 49,000

일반 스틱보다 최대 길이를 15cm 늘려 등산뿐만 아니라 미니멀 캠핑, 백패킹 등 경량화 된 캠핑의 텐트와 타프 보조 폴로 활용할 수 있습니다.



□ 캠프 가드

▷ 모델명 : KEMT9MD - 01
▷ 규격 : 59~145cm ▷중량 : 250g
▷ 재질 : 본체 - 듀랄루민 / 그립 - EVA / 축 - 텅스텐

₩ 48,000

스틱 연결 부분 및 잠금장치 부분을 강화하여 내구성을 높였으며, 지지력이 뛰어난 3단 구조로써 충격을 완화하는 시스템이 내장되어 있습니다. 일자형(I) 그립으로 다른 그립에 비해 하중 분산 기능이 우수하며, 스틱의 밀림 현상을 최소화 시킨 조정축을 사용하여 안전하게 사용할 수 있습니다.



□ 와일드 코크 4000

▷ 모델명 : KEME9MD - 01(KB8ST0111)
▷ 규격 : 60~130cm ▷중량 : 270g
▷재질 : 본체 - 듀랄루민 / 그립 - 폴크 / 축 - 텅스텐

₩ 42,000

T자형 그립으로 일반 보행 시에도 활용 가능합니다. 사이즈 조절 없이 용도와 상황에 따라 선택 사용할 수 있는 그립을 적용하여 편리하며, 충격을 완화해주는 시스템이 내장되어 있어 안전합니다. 스틱의 밀림 현상을 최소화 시킨 조정축을 사용했고, 3단 구조로 수납사이즈가 컴팩트하여 수납과 휴대가 편리합니다.



□ 클래식

▷ 모델명 : KEMZ9MD - 01(KZ8ST0205)
▷ 규격 : 41~94cm ▷중량 : 225g
▷재질 : 본체 - 듀랄루민 / 그립 - PE(T그립) / 축 - 텅스텐

₩ 23,000

Lantern

배터리 랜턴은 캠핑 및 각종 아웃도어 활동이나 야간 작업 시 시야 확보를 도와주는 장비입니다. 헤드랜턴은 수명이 오래 가고 밝기가 우수하며 밝기 조절, 각도 조절, 점멸등 등의 다양한 기능이 있어 활용성이 매우 높습니다. 코베아 랜턴은 LED 전구를 사용하여 전구의 교체가 필요 없으므로 편리하고 실용적입니다.



기존 엘코어 충전 랜턴을 개선해 밝기는 더 좋아지고 가격은 낮춘 업그레이드 제품입니다. LED 표면을 안전하게 감싸는 광확산 PC를 장착해 외부 충격과 습기에 강하고 빛을 고르게 확산시켜 줍니다. 어디서나 간편하게 스마트폰 충전기인 마이크로 5핀으로 충전할 수 있습니다.



엘코어 충전용 II

- ▷ 모델명 : KECT9LD - 01
- ▷ 규격 : 20.5×5.8×4.5cm ▷중량 : 272g ▷밝기 : 600Lumens ▷충전시간 : 3시간 30분
- ▷ 사용시간 : 4시간 30분/48시간(최대/최소 밝기) ▷전구 : 삼성 LED CR180계열
- ▷ 모드 : 다이얼 모드 밝기 기능
- ▷ 재질 : 알루미늄(Alu), 폴리카보네이트(PC) / LG화학 확산(확산부)
- ▷ 구성 : 본체, 스마트폰 충전용 케이블

₩ 89,000

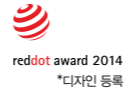

캠핑뿐만 아니라 다양한 용도로 활용이 가능한 랜턴입니다. 후면 충전 배터리 잔량 표시 기능이 있어 사용이 편리합니다.



손잡이 각도 조절 가능 배터리 잔량 표시 / USB 케이블 충전 랜턴걸이에 사용 가능 카메라 지지대에 결합 가능



아모르 LED - L

- ▷ 모델명 : KECV9LD - 02
- ▷ 규격 : 15.4×10.4×3.1cm ▷중량 : 301g ▷밝기 : 1100 Lumens ▷충전시간 : 6시간
- ▷ 전구 : 27×0.3W Luxeon Cool White LEDs, 16×0.3W Luxeon Warm White LEDs
- ▷ 전지 : 2×3.7V 2000mAh 18650 Li-ion Rechargeable
- ▷ 사용 시간 : 2.5시간 / 220시간(최대/최소 밝기)
- ▷ 4단 모드(Natural White - Cool White - Warm White - Night Light)
- ▷ 재질 : 본체 - ABS / 수납케이스 - EVA ▷구성 : 본체, 충전용 케이블, 수납케이스

₩ 55,000

아모르 LED - M

- ▷ 모델명 : KECV9LD - 01
- ▷ 규격 : 10×10×3cm ▷중량 : 192g ▷밝기 : 400 Lumens ▷충전시간 : 4시간
- ▷ 전구 : 10×0.3W Luxeon Cool White LEDs, 5×0.3W Luxeon Warm White LEDs
- ▷ 전지 : 1×3.7V 2000mAh 18650 Li-ion Rechargeable
- ▷ 사용 시간 : 5시간 / 200시간(최대/최소 밝기)
- ▷ 4단 모드(Natural White - Cool White - Warm White - Night Light)
- ▷ 재질 : 본체 - ABS / 수납케이스 - EVA ▷구성 : 본체, 충전용 케이블, 수납케이스

₩ 48,000

밝기는 최대 1000루멘으로 강력한 밝기를 자랑하며, 개인 선호에 따라 Natural White, Cool White, Warm White, Candle light(호롱 불 효과)의 4가지 모드를 사용할 수 있습니다. 잔여 배터리를 실시간으로 확인할 수 있는 기능을 탑재했으며, 밝기 스위치를 적용해 미세하게 밝기 조절을 할 수 있습니다.



레트로

- ▷ 모델명 : KECS9LL - 01(KS9LT0301)
- ▷ 규격 : ø12.9×24.6cm ▷중량 : 660g(배터리 미포함) ▷밝기 : 1000 Lumens
- ▷ 전구 : 0.5W Nichia Cool White LED×12EA / 0.5W Nichia Warm White LED×12EA
- ▷ 전지 : 1.5V D×4EA(제품에 미포함)
- ▷ 사용시간 : 10시간/350시간(최대/최소 밝기)
- ▷ 모드 : 3단 모드(Natural White High/Low - Cool White High/Low - Warm White High/Low - Candle Light)
- ▷ 재질 : 폴리프로필렌(PP)

₩ 69,000

다양한 모드 전환이 가능한 야외용 플래시 랜턴으로 배터리 랜턴의 사용 범위를 폭넓게 확장한 혁신적인 제품입니다. 특히 캡을 분리하면 넓은 지역을 밝힐 수 있어 오토캠핑용 대형 텐트나 텐트 주변의 조명등으로 사용하기에 적합합니다. 촉광 재질의 바닥으로 어두운 곳에서도 쉽게 찾을 수 있습니다.



센더 브라이트 II

- ▷ 모델명 : KECS9LL - 04(KRBLT0302)
- ▷ 규격 : 8.4×8.4×18.5cm ▷중량 : 424g(배터리 미포함) ▷밝기 : 300 Lumens
- ▷ 전구 : 1 Watt Nichia White LED×3EA ▷전지 : 1.5V D×3EA(제품에 미포함)
- ▷ 사용시간 : 25시간/144시간(최대/최소 밝기) ▷모드 : 3단 모드(High - Low - Flashing)

₩ 62,000

센더 브라이트에서 한층 업그레이드된 제품으로 개인의 선호에 따라 4가지 모드(Natural White, Cool White, Warm White, Candle light(호롱 불 효과))를 다양하게 사용할 수 있습니다. 넓은 지역을 밝힐 수 있는 오토캠핑용 텐트나 주변의 조명등으로 사용하기 적합합니다.



토리스 - L

- ▷ 모델명 : KECT9LL - 04
- ▷ 규격 : ø9.4×18.8cm ▷중량 : 428g(배터리 미포함) ▷밝기 : 670 Lumens
- ▷ 전구 : 0.5W Nichia Cool White LED×6EA / 0.5W Nichia Warm White LED×6EA
- ▷ 전지 : 1.5V D×3EA(제품에 미포함)
- ▷ 사용시간 : 13시간/190시간(최대/최소 밝기)
- ▷ 모드 : 3단 모드(Natural White High/Low - Cool White High/Low - Warm White High/Low - Candle Light)
- ▷ 재질 : 폴리프로필렌(PP)

₩ 58,000

토리스 - M

- ▷ 모델명 : KECT9LL - 03
- ▷ 규격 : ø7.4×15.8cm ▷중량 : 404g(배터리 포함) ▷밝기 : 450 Lumens
- ▷ 전구 : 0.5W Nichia Cool White LED×6EA / 0.5W Nichia Warm White LED×6EA
- ▷ 전지 : 1.5V AA×6EA(제품에 포함)
- ▷ 사용시간 : 11시간/190시간(최대/최소 밝기)
- ▷ 모드 : 3단 모드(Natural White High/Low - Cool White High/Low - Warm White High/Low - Candle Light)
- ▷ 재질 : 폴리프로필렌(PP)

₩ 45,000

은은한 밝기를 자랑하는 LED로 생활 방수 기능은 물론 물 위에 뜨는 랜턴입니다. 슬림한 디자인으로 그림감이 좋으며 낚시나 캠핑 등 모든 아웃도어 활동에서 다양하게 활용이 가능합니다.



어반 - M

▷ 모델명 : KECT9LL - 02
▷ 규격 : ø7×14.3cm ▷중량 : 337g(배터리 포함) ▷밝기 : 530 Lumens
▷ 전구 : 0.5W Nichia White LED x 10EA ▷전지 : 1.5V AA x 6EA(제품에 포함)
▷ 사용시간 : 8시간 / 135시간(최대/최소 밝기) ▷모드 : 3단모드(High - Middle - Low)
▷ 재질 : 폴리프로필렌(PP) ▷색상 : Sky Blue, Light Brown ▷구성 : 본체, AAA x 6EA, 카라비너

₩ 39,000

3가지 밝기 모드 및 캔들 모드로 사용 가능하며 랜턴 고리는 물론 자석 내장형으로 다양한 활용이 가능합니다.



팜 랜턴

▷ 모델명 : KECV9LL - 01
▷ 규격 : 7.6×7.6×3.6cm ▷중량 : 78g(배터리 포함) ▷밝기 : 170 Lumens
▷ 전구 : 4×0.3W Luxeon Cool White LED, 4×0.3W Luxeon Warm White LED
▷ 전지 : 1.5V AAA x 3EA(제품에 포함) ▷ 사용시간 : 6시간/170시간(최대/최소 밝기)
▷ 모드 : 4단모드(Natural White - Warm White - Night Light - Candle Light)
▷ 재질 : 폴리프로필렌(PP) ▷구성 : 본체, AAA x 3EA

₩ 22,000

Super White LED 전구를 사용하여 10만 시간 동안 전구 교체가 필요 없습니다. 기존 LED 전구의 불빛 퍼짐 현상을 Magnifier 렌즈로 보완한 제품입니다.



메그니파이어 2

▷ 모델명 : KECZ9LF - 10(KZ9LT0111)
▷ 규격 : ø3×11.5cm(Inner Box) ▷중량 : 63g(68g 배터리 포함) ▷밝기 : 15 Lumens
▷ 전구 : Super White LED ▷전지 : L1154 Button cell x 3EA(제품에 포함)

₩ 16,000

어반 - S

▷ 모델명 : KECT9LL - 01
▷ 규격 : ø6.6×11.8cm ▷중량 : 153g(배터리 포함) ▷밝기 : 200 Lumens
▷ 전구 : 3W Nichia White LED x 1EA ▷전지 : 1.5V AAA x 4EA(제품에 포함)
▷ 사용시간 : 6시간 / 120시간(최대/최소 밝기) ▷모드 : 3단모드(High - Middle - Low)
▷ 재질 : 폴리프로필렌(PP) ▷색상 : Sky Blue, Light Brown ▷구성 : 본체, AAA x 4EA, 카라비너

₩ 29,000

텐트의 크기에 맞게 랜턴을 연결하여 밝기를 조절할 수 있습니다. USB 케이블을 사용하여 저전력으로 오랜 시간 사용이 가능하며 쉽게 전원을 공급받을 수 있습니다.



체인 LED 랜턴

▷ 모델명 : KECV9LT - 01
▷ 규격 : 45×60cm ▷중량 : 75g ▷밝기 : 200 Lumens
▷ 전구 : Taiwan Epistar chip ▷모드 : 1 Mode Operation ▷구성 : 본체, 캡, 카라비너
▷ 재질 : 본체 - AL / 캡 - 실리콘 ▷색상 : Orange, White, Fluorescence

₩ 12,000

2모드 전환이 가능한 LED 플래시 랜턴입니다. 바닥의 고정용 자석과 걸이용 와이어가 장착되어 있어 설치가 편리합니다.



6 아이 LED 라이트

▷ 모델명 : KECS9LL - 01(KM9LT0102)
▷ 규격 : 7×7×2.2cm ▷중량 : 95g(배터리 미포함) ▷밝기 : 26 Lumens
▷ 전구 : White 6 LED ▷전지 : 1.5V AAA x 3EA(제품에 미포함)
▷ 사용시간 : 25시간/40시간(최대/최소 밝기)

₩ 8,000

최대 밝기 580Lumens의 강력한 밝기와 포커싱 기능으로 간편하게 줌을 조절할 수 있는 헤드 랜턴입니다.



기존 머큐리에서 밝기와 사용 시간이 업그레이드되었습니다.



머큐리 II

▷ 모델명 : KECV9LH - 01
▷ 규격 : 6.2×4.6×4cm ▷중량 : 88g(배터리 포함) ▷밝기 : 200 Lumens
▷ 전구 : 1×3W Gen 2 LG White LED ▷전지 : 1.5V AAA x 3EA(제품에 포함)
▷ 사용 시간 : 7시간 / 95시간(최대/최소 밝기)
▷ 모드 : 4단모드(High - Middle - Low - Flashing)
▷ 재질 : 폴리프로필렌(PP), 폴리알라ستيك ▷구성 : 본체, AAA x 3EA

₩ 28,000



고정용 클립이 있어 모자나 배낭, 손목 등에 쉽고 간편하게 탈부착이 가능합니다.



마이크로

▷ 모델명 : KECG9LH - 01(KG9LT0207)
▷ 규격 : 3×3×4.3cm ▷중량 : 32g(배터리 포함) ▷밝기 : 15 Lumens
▷ 전구 : Super White LED ▷전지 : CR2032 3V x 2EA(제품에 포함)
▷ 사용 시간 : 20시간 ▷구성 : 본체, CR2032 3V x 2EA

₩ 14,000

밝기 580 Lumens

문빔

▷ 모델명 : KECV9LH - 01
▷ 규격 : 6.2×4.1×4.3cm ▷중량 : 112g(배터리포함)
▷ 밝기 : 580 Lumens
▷ 전구 : 1×XP-L Cree White LED
1×0.5W Nichia Red LED
▷ 사용 시간 : 2.5시간 / 40시간(최대/최소 밝기)
▷ 모드 : 5단 모드(High - Med - Low - Red - Flashing)
▷ 전지 : 1.5V AAA x 3EA(제품에 포함)
▷ 구성 : 본체, AAA x 3EA

₩ 46,000



어떤 모드에서나 SPOT 모드 버튼을 누르고 있는 동안 335Lumens 밝기가 됩니다.



스팟

▷ 모델명 : KECV9LH - 03
▷ 규격 : 5.8×4.3×2.7cm ▷중량 : 93g(배터리 포함)
▷ 밝기 : 200 Lumens(Super Bright 335Lumens)
▷ 전구 : 1×CREE White LED + RED LED x 2EA ▷전지 : 1.5V AAA x 3EA(제품에 포함)
▷ 사용 시간 : 5시간 / 120시간(최대/최소 밝기)
▷ 모드 : 6단모드(Middle - High - Low - High(Red) - Flashing(Red)) + Super Bright
▷ 재질 : 폴리프로필렌(PP), 폴리알라ستيك ▷구성 : 본체, AAA x 3EA

₩ 24,000



몰드 제작으로 외부의 충격에도 제품이 파손되지 않으며 헤드 랜턴, 건전지 동시에 수납 가능한 멀티 케이스입니다.



헤드랜턴 케이스

▷ 모델명 : KECS9LC - 01(KM9LT0201)
▷ 규격 : 9×7.5×5.5cm
▷ 중량 : 40g
▷ 재질 : 폴리에스테르(1680D 폴리 옥스포드), EVA

₩ 10,000

EverCamp

간편한 휴대성에 진실 공간으로 활용도를 높인 그늘막 텐트입니다. 양방향 개폐 가능한 구조로 전·후방 출입이 자유로우며 업라이팅 폴을 사용하여 공간 활용성을 높였습니다. 전·후면 메쉬 사용으로 뛰어난 개방감을 느낄 수 있습니다.



□ 지엔

- ▷ 모델명 : CECT9TS - 03
- ▷ 규격 : 본체 - 210×245×150(130)cm(설치 시)
- ▷ 중량 : 4.5kg
- ▷ 수용인원 : 3인용
- ▷ 재질 : 본체 - 폴리에스테르(68D 폴리 타프타, 내수입 1200mm, PU, W/R, 실버 코팅)
폴 - 메인 폴 : 파이버글라스 11φ / 서브 폴 : 파이버글라스 9.5φ
- ▷ 구성 : 본체, 스틸 팩 x 10EA, 스트링 x 4EA, 업라이팅 폴 x 2EA, 수납케이스

₩ 180,000



□ 트라이 썬더

- ▷ 모델명 : CECN9LL - 01(CNBMT0104)
- ▷ 규격 : 98×98×188mm > 중량 : 950g(배터리 포함)
- ▷ 전지 : 3×1.5V D 알카라인 건전지(별도구매)
- ▷ 전구 : 12×0.5W Nichia White LED
- ▷ 밝기 : 220Lumens
- ▷ 사용시간 : 30시간 / 190시간(최대/최소밝기)
- ▷ 색상 : Yellow

₩ 49,000



□ 2웨이 LED 랜턴

- ▷ 모델명 : CECT9LL - 01
- ▷ 규격 : ø5×11.5cm > 중량 : 88g
- ▷ 밝기 : 176Lumens > 재질 : ABS/PC
- ▷ 전구 : 1×Cree XPG2-R4 LED
- ▷ 전지 : 1.5V AAA x 3EA(별도구매)
- ▷ 사용시간 : 130시간

₩ 34,000



화이트 LED

□ 통 플래쉬

- ▷ 모델명 : CECT9QZ - 03
- ▷ 규격 : 6×45×4.5cm > 중량 : 88g
- ▷ 중량 : 305g(White LED Light 포함)
- ▷ 밝기 : 20Lumens > 사용시간 : 4시간 50분
- ▷ 전지 : 1.5V AA 알카라인 건전지(제품에 포함)
- ▷ 재질 : 스텔레스 스틸, 강화 나일론 > 구성 : 집게, 랜턴

₩ 34,500



VERNE



사용 용도에 맞게 다양하고 자유로운 변형이 가능한 타프 셸터입니다.



측면 메쉬 이중 도어 / 도어 풀은 위, 아래 팀으로 간단하게 고정 / 버클 결합으로 간단하게 옵션 이너텐트 2개 설치 가능 / 펙다운용 붉은색 웨빙 고리 8포인트로 쉽고 빠른 설치 가능

타프셸터 L

- ▷ 모델명 : VECV9TT - 01
- ▷ 규격 : 700×300×240cm(설치 시) / 70×25×25cm(수납 시)
- ▷ 중량 : 본체 - 6.2kg / 폴 - 3kg
- ▷ 재질 : 본체 - 나일론 RIP 70D, 210T, PU 2,000mm
- ▷ 구성 : 본체, 폴(240,180) x 2EA, 백 x 16EA, 수납케이스

₩ 999,000

Option

타프 이너	₩ 248,000
<ul style="list-style-type: none"> ○ 모델명 : KECV9AI - 01 ○ 규격 : 250×200×190cm(설치 시) / 60×18cm(수납 시) ○ 중량 : 2.2kg ○ 재질 : 본체 - TC(cotton + polyester), Polyester 100% ○ 구성 : 본체, 수납케이스 	

* 타프 이너 적용 모델 : 타프셸터 L / 엘타타프 L / 엘타타프 M
* TC 원단 사용으로 더욱 쾌적하고 편안합니다.



타프 이너 적용 모습

쉽고 빠른 설치가 가능하며 얇고 가벼운 테이블입니다.



그라운드 테이블

- ▷ 모델명 : VECV9FX - 02
- ▷ 규격 : 68×40×25cm(설치 시) / 68×20×4cm(수납 시)
- ▷ 중량 : 2.6kg ▷ 내하중 : 10kg
- ▷ 프레임 - 듀랄루민 / 수납케이스 - 폴리에스터
- ▷ 구성 : 본체, 수납케이스

₩ 198,000

슬리스트 테이블

- ▷ 모델명 : VECV9FX - 01
- ▷ 규격 : 102×50×39cm(설치 시) / 102×25×4cm(수납 시)
- ▷ 중량 : 4.5kg ▷ 내하중 : 10kg
- ▷ 프레임 - 듀랄루민 / 수납케이스 - 폴리에스터
- ▷ 구성 : 본체, 수납케이스

₩ 298,000



액티브 체어

- ▷ 모델명 : VECV9CA - 01
- ▷ 규격 : 45×53cm(설치 시) / 10×30cm(수납 시) / 25cm(시트높이)
- ▷ 중량 : 560g
- ▷ 내하중 : 100kg
- ▷ 재질 : 시트 - 나일론 420D, PU 우레탄 / 프레임 - 듀랄루민, 나일론글래스, ABS
- ▷ 구성 : 프레임, 시트, 수납케이스
- ▷ 색상 : Gray, Blue, Purple, Red

₩ 59,000



삐띠 체어 [웨더쉴]

- ▷ 모델명 : VECV9CA - 03
- ▷ 규격 : 50×61×60cm(설치 시) / 9×10,8×80mm(수납 시)
- ▷ 중량 : 2kg
- ▷ 내하중 : 100kg
- ▷ 재질 : 듀랄루민, 스테인레스, TC캔버스, 폴리에스테르
- ▷ 구성 : 프레임, 프레임파우치, 시트
- ▷ 색상 : Black, Red, Blue, Khaki, Yellow

₩ 111,000



삐띠 체어 [캔버스]

- ▷ 모델명 : VECV9CA - 06
- ▷ 규격 : 50×61×60cm(설치 시) / 9×10,8×80cm(수납 시)
- ▷ 중량 : 2.1kg
- ▷ 내하중 : 100kg
- ▷ 재질 : 듀랄루민, 스테인레스, TC캔버스, 폴리에스테르
- ▷ 구성 : 프레임, 프레임파우치, 시트
- ▷ 색상 : Black, Brown

₩ 118,000



인디시트삐띠브리즈메쉬 [스킨]

- ▷ 모델명 : VECV9CZ - 01
- ▷ 재질 : 폴리에스테르

₩ 40,000

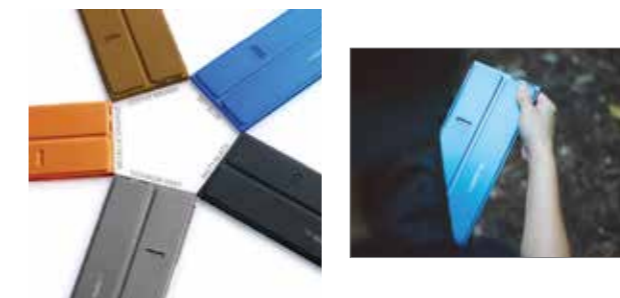

트레킹 패드

- ▷ 모델명 : VECV9FA - 01
- ▷ 규격 : 31.4×21.2×8.5cm(설치 시) / 31.4×10.8×1.5mm(수납 시)
- ▷ 중량 : 230g
- ▷ 재질 : 듀랄루민 5052, 폴리프로필렌
- ▷ 구성 : 트레킹 패드, 파우치, PP케이스
- ▷ 색상 : Matt Black, Sky Blue, Coffee Brown, Meralic Orange, Titanium Gray

₩ 38,000



액티브 체어 RX

- ▷ 모델명 : VECV9CA - 02
- ▷ 규격 : 48×66cm(설치 시) / 33×15×7cm(수납 시) / 25cm(시트높이)
- ▷ 중량 : 760g
- ▷ 내하중 : 100kg
- ▷ 재질 : 본체 - 나일론 420D, PU 우레탄 / 프레임 - 듀랄루민, 나일론글래스, ABS
- ▷ 구성 : 프레임, 시트, 수납케이스
- ▷ 색상 : Blue, Gray, Red

₩ 79,000



컴팩트 체어 [캔버스]

- ▷ 모델명 : VECV9CA - 07
- ▷ 규격 : 50×66×80cm(설치 시) / 9×12×100cm(수납 시)
- ▷ 중량 : 2.4kg
- ▷ 내하중 : 100kg
- ▷ 재질 : 듀랄루민, 스테인레스, TC캔버스, 폴리에스테르
- ▷ 구성 : 프레임, 프레임파우치, 시트
- ▷ 색상 : Black, Brown

₩ 138,000



컴팩트 체어 [스트라이프 캔버스]

- ▷ 모델명 : VECV9CA - 05
- ▷ 규격 : 50×66×80cm(설치 시) / 9×12×100cm(수납 시)
- ▷ 중량 : 2.4kg
- ▷ 내하중 : 100kg
- ▷ 재질 : 듀랄루민, 스테인레스, TC캔버스, 폴리에스테르
- ▷ 구성 : 프레임, 프레임파우치, 시트
- ▷ 색상 : Blue, Red

₩ 138,000



삐띠 체어 [스트라이프 캔버스]

- ▷ 모델명 : VECV9CA - 04
- ▷ 규격 : 50×61×60cm(설치 시) / 9×10,8×80cm(수납 시)
- ▷ 중량 : 2.1kg
- ▷ 내하중 : 100kg
- ▷ 재질 : 듀랄루민, 스테인레스, TC캔버스, 폴리에스테르
- ▷ 구성 : 프레임, 프레임파우치, 시트
- ▷ 색상 : Blue, Red

₩ 118,000



KOCAF 코베아 캠핑 페스티벌

KOCAF

FUN FUN 한 2018 코베아 캠핑 페스티벌 에 가다.

뻘뻘한 짜릿한 즐거움을 느낄 수 있어 좋다. 먹고 마시며 시간을 그냥 흘러보내는 것이 아니라 대화를 나누고 사랑하며 추억을 만들 수 있는 곳, 코카프에는 잊지 못할 감동과 추억이 늘 함께한다.



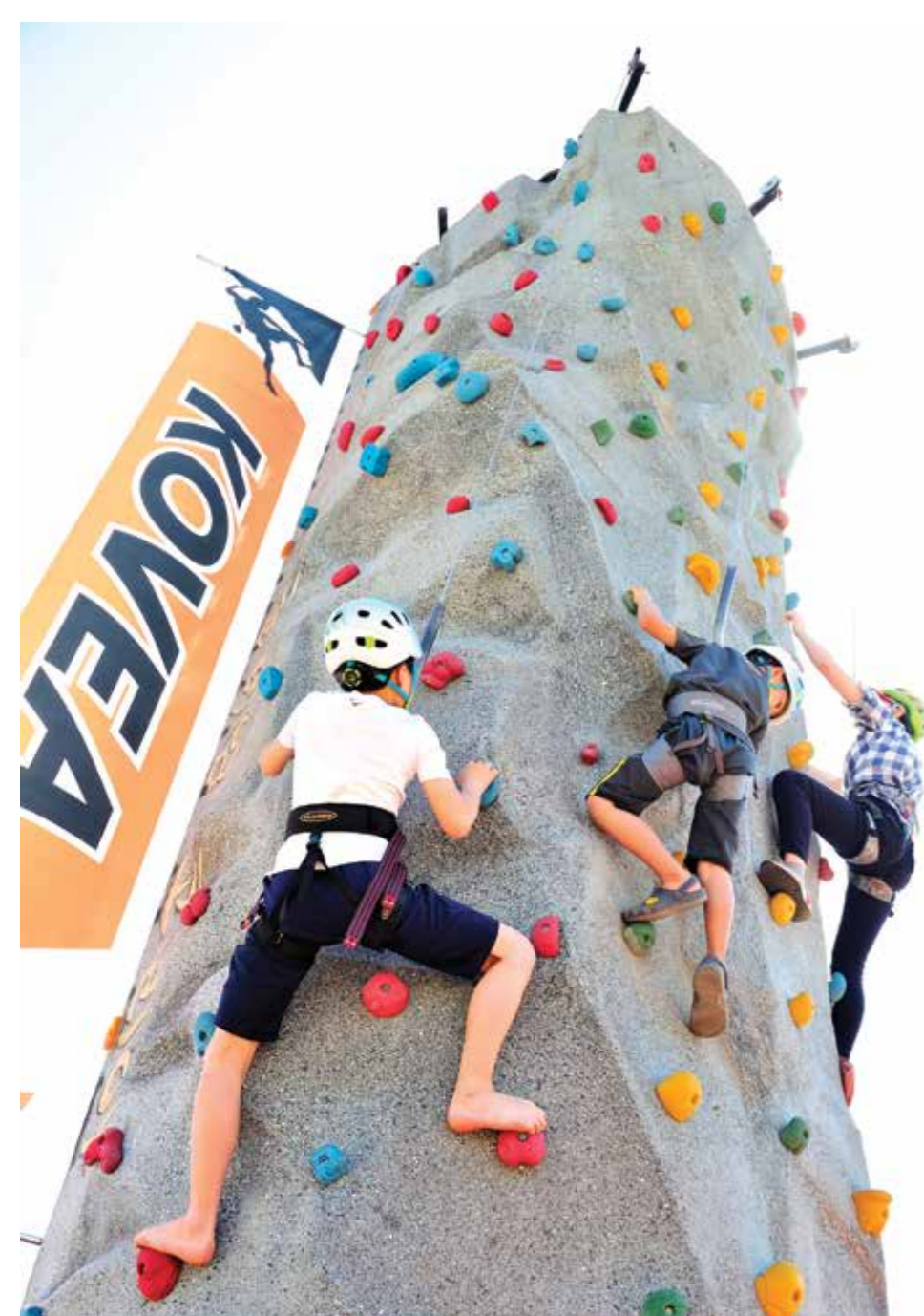

Store Info 코베아 매장을 만나보세요.

- **일산 직영점** 경기도 고양시 일산 동구 고양대로 1128(식사동 514-4)
TEL : 031-968-8057

- **계양 직영점** 인천광역시 계양구 아나지로 587-11(서운동 147-17)
TEL : 032-555-2074

- **안양점** 경기도 안양시 동안구 경수대로 789(호계동 895-2)
TEL : 031-429-4996

- **동탄점**
(세마패션타운 A동 2층) 경기도 오산시 경기대로 868-6(세교동 173-1)
TEL : 031-378-9830

- **용인동백점**
(블루키 쇼핑몰 2층) 경기도 용인시 기흥구 동백죽전대로 444 2층(문화센터 앞)
TEL : 031-679-0995

- **여주 375점** 경기도 여주군 여주읍 명품로 316-14(상거동 375-17)
TEL : 031-886-0003

- **원주점** 강원도 원주시 시청로 33-2(무실동 1722-5)
TEL : 033-746-1006

- **춘천점** 강원도 춘천시 춘천로 231(효자동 747-18)
TEL : 033-242-6464

- **천안점**
(원랜드 패션몰) 충청남도 천안시 서북구 음봉로 909-7(백석동 606-1)
TEL : 041-582-3004

- **서산점** 충청남도 서산시 고운로 358(잡흥동 571-4)
TEL : 041-665-4956

- **청주점** 충청북도 청주시 서원구 남이면 양촌1길 10-4(양촌리 212)
TEL : 043-292-1008

- **대전점** 대전광역시 유성구 유성대로 747-1 2층(장대동 176-27)
TEL : 042-522-6418

- **진주점** 경상남도 진주시 대신로 243(상대동 308-16)
TEL : 055-747-5900

- **김해진영점** 경남 김해시 진영읍 진산대로 117(진영리 1019-1)
TEL : 055-345-4114

- **구미점** 경상북도 구미시 송선로 441(도량동 466-1)
TEL : 054-456-5535

- **대구점** 대구광역시 중구 달구벌대로 2235(삼덕동3가 376-25)
TEL : 053-253-9557

- **대구 팔공산점** 대구광역시 동구 팔공로 350(봉무동 249-3)
TEL : 053-983-8078

- **부산점** 부산광역시 금정구 중앙대로 2073(남산동 55-3)
TEL : 051-627-1279

- **울산점** 울산광역시 남구 범영로 150번길 3(달동 1341-10)
TEL : 052-269-1279

- **익산점** 전라북도 익산시 군익로 471(송학동 242-4)
TEL : 063-842-0726

- **오토캠핑
천지산악** 광주광역시 서구 상무대로 630(마록동 184-26)
TEL : 062-674-1187

- **코베아 온라인 쇼핑몰**
www.koveashop.co.kr